

Аноскопы	RECT-05
Проктоскопы	RECT-10
Ректоскопы	RECT-15
ТЭМ	
Трансанальная эндоскопическая микрохирургия	RECT-20



- ✓ Инструменты из прочной нержавеющей стали
- ✓ Общепространенные размеры трубок для пациентов различных возрастных групп
- ✓ Дистальная волоконная оптика дает яркое освещение без бликов

Аноскопы

WA39031A Трубка,
15 x 70 мм

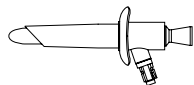

WA39032A Трубка,
20 x 70 мм

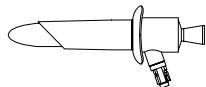

WA39033A Трубка,
25 x 70 мм

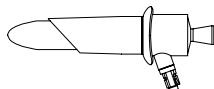

WA39061A Воздухонадувной баллон,
двойной

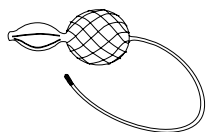

Рукотка

WA39021A Рукотка,
для аноскопа, проктоскопа
и ректоскопа



Световодный кабель,
5 мм,
вилочный тип,

A3294 2,3 м
A3295 3,0 м

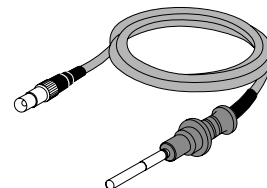

Подробности для световодных адаптеров
см. на стр. ACC-05/-15.

Хирургические инструменты

WA39071A Захватывающие щипцы,
для тампона
400 мм

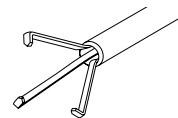

WA39077A Аспирационная трубка,
400 мм

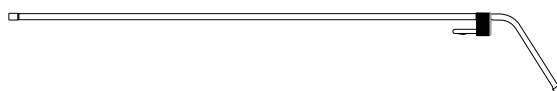

WA39093A Биопсийные щипцы,
5 x 430 мм

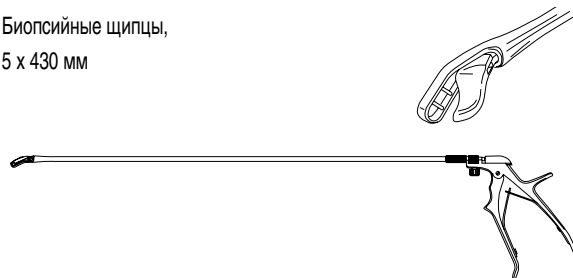



- ✓ Инструменты из прочной нержавеющей стали
- ✓ Дистальная волоконная оптика дает яркое освещение без бликов
- ✓ Точная диагностика благодаря многократному увеличению изображения

Проктоскопы

WA39026A Трубка,
20 x 130 мм



WA39027A Трубка,
25 x 130 мм
с отверстиями

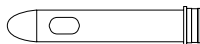

WA39030A Трубка,
20 x 100 мм
с отверстиями

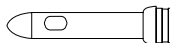

WA39029A Крышка,
с инструментальным окном,
для проктоскопа и аноскопа



WA39090A Телескоп
для ректоскопа
и проктоскопа

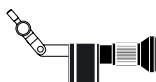

WA39025A Запасной кончик,
для WA39026A



WA39061A Воздухонадувной баллон,
двойной

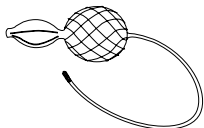

Рукоятка

WA39021A Рукоятка,
для аноскопа, проктоскопа
и ректоскопа



Световодный кабель,
5 мм
вилочный тип,
A3294 2,3 м
A3295 3,0 м

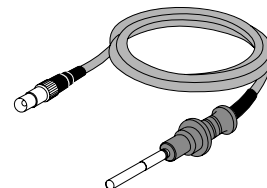

Подробности для световодных адаптеров
см. на стр. ACC-05/-15.

Хирургические инструменты

WA39071A Захватывающие щипцы,
для тампона
400 мм

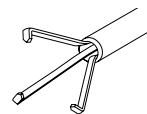

WA39077A Аспирационная трубка,
400 мм



WA39093A Биопсийные щипцы,
5 x 430 мм

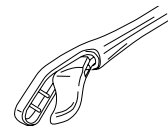



- ✓ Инструменты из прочной нержавеющей стали
- ✓ Общепраспораненные размеры трубок для пациентов различных возрастных групп
- ✓ Дистальная волоконная оптика дает яркое освещение без бликов
- ✓ Точная диагностика благодаря многократному увеличению изображения

Ректоскопы

WA39001A Трубка,
20 x 300 мм

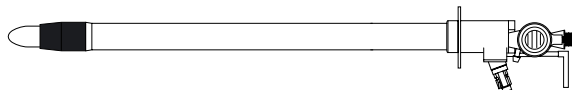

WA39004A Трубка,
20 x 250 мм

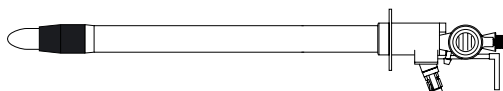

WA39002A Трубка,
20 x 200 мм

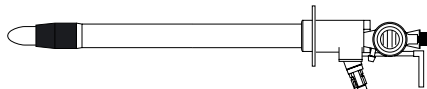

WA39003A Трубка,
16 x 250 мм

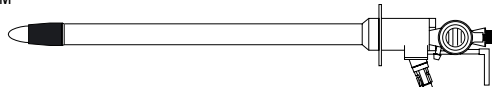

WA39005A Трубка,
11,4 x 200 мм



WA39090A Телескоп,
для ректоскопа
и проктоскопа

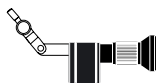

WA39062A Увеличительная линза,
для ректоскопа

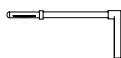

WA39058A Крышка,
для ректоскопа



WA39061A Воздухонадувной баллон,
двойной

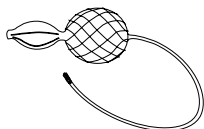

Рукоятка

WA39021A Рукоятка,
для аноскопа, проктоскопа
и ректоскопа



Световодный кабель,
5 мм,
вилочный тип,
A3294 2,3 м
A3295 3,0 м

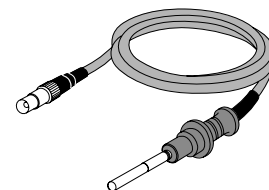

Подробности для световодных адаптеров
см. на стр. ACC-05/-15.

Хирургические инструменты

WA39071A Захватывающие щипцы,
для тампона
400 мм

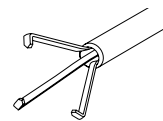

WA39077A Аспирационная трубка,
400 мм



WA39093A Биопсийные щипцы,
5 x 430 мм

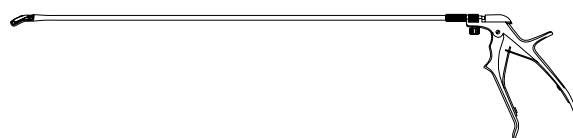
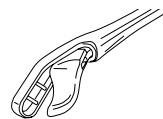



- ✓ Модульная система
- ✓ Различные по длине и направлению тубусы
- ✓ Удобный доступ к поврежденной ткани через тубус с боковым окошком
- ✓ Хорошая видимость по всей рабочей длине благодаря прозрачному тубусу
- ✓ Конструкция тубуса дает большую свободу при выборе позиции инструмент

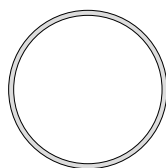

Открытый вход
тубуса

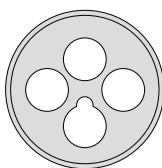

Биопсийный
колпачок

ТЕМ трубки

- A39500A Трубка,
прозрачная,
короткая,
с боковым окном
- A39500C Трубка,
прозрачная,
длинная,
с боковым окном
- A39500E Обтуратор,
прозрачный,
короткий, для A39500A/C
- A39500B Обтуратор,
прозрачный,
длинный, для A39500B/D

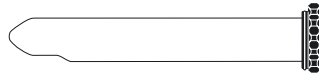
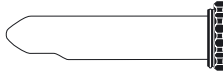
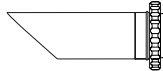
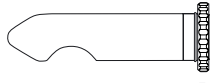

ТЕМ Корпус

- A39501A Корпус,
для ТЕМ
- A03441A Запасная кнопка,
для A39501A
- A39506A Насадка,
для A39501A,
для диагностики
- A39507A Насадка,
для A39501A,
для инструментов
- A39510A Уплотняющее кольцо,
для A39506A, 10 шт.
- O3961 Воздухонадувной баллон,
двойной

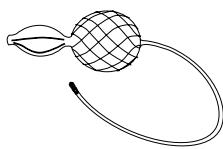
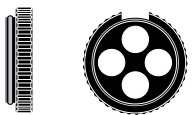
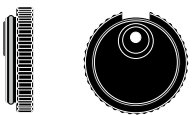
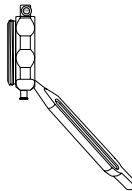

Телескопы

Телескопы поставляются с контейнером для инструментов WA05990A. Подробности см. на стр. ACC-60.

- A4881A Телескоп, 5,4 мм, короткий,
30° направление обзора,
быстросъемный, автоклавируемый

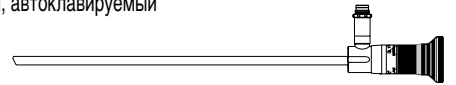

- WA50373B Телескоп, 5,5 мм,
30° направление обзора,
быстросъемный, автоклавируемый



- A39503A Держатель телескопа,
подсоединяет адаптер A39504A к
ТЕМ корпусу A39501A

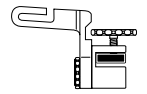

- A39504A Адаптер, для телескопа
для A39503A



- A3294 Световодный кабель,
5 мм,
вилочный тип,
2,3 м
- A3295 Световодный кабель,
5 мм,
вилочный тип,
3,0 м

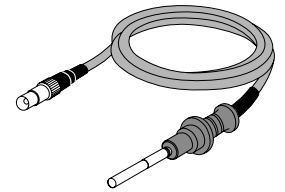

Подробности для световодных адаптеров см. на стр. ACC-05/-15.

Держатель телескопа

- A00180A Держатель телескопа
автоклавируемый
- Радиус действия: 400 мм
Вес: 1,8 кг

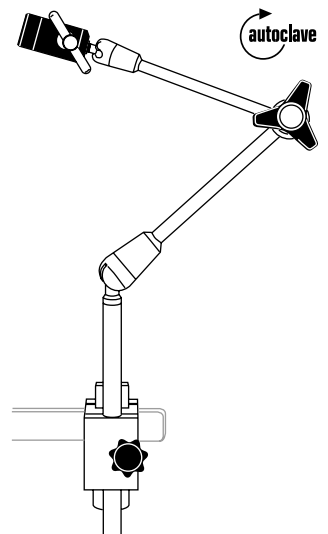

Хирургические инструменты

A39509A Рабочая вставка,
2,5 x 270 мм,
для лазерных зондов



A39508A ВЧ-электрод,
5 x 380 мм,
изогнутый



Подробности для ВЧ-кабелей смотри на стр. ACC-20.

Аспирационные трубки

A39502A Аспирационная трубка,
4 x 140 мм,
короткая



A39502B Аспирационная трубка,
4 x 167 мм,
длинная

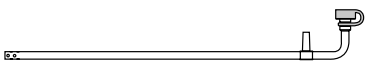

A0400 Уплотняющий,
синий, 6 шт.,
для A39502A/-B



A0308 Шланги, комплект,
6 x 10 мм,
3 м (прозрачная),
3 м (синяя)



O0103 Адаптер,
замок Люера, мужской,
олива для шлангов



Иглодержатель

Подробности см. на стр. HI-90

Захватывающие щипцы,
иглодержатель,
с самоцентрированием, 5 x 330 мм, прямые
WA56900A
A5690 5 x 330 мм, прямые
A5698 5 x 330 мм, изогнутые

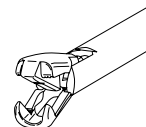

HiQ+ ручные инструменты

Подробности всего ассортимента HiQ+
ручных инструментов см. на стр. HI-05 - HI-55.

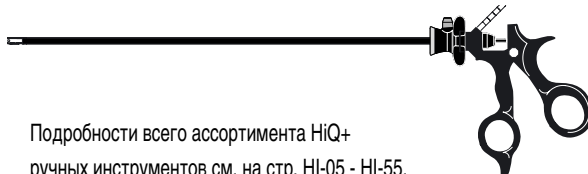

A63340A Препарировальные щипцы,
5 x 330 мм,
прямые,
монополярные, Ergo рукоятка

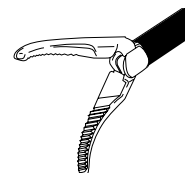

A63610A Биопсийные щипцы,
5 x 330 мм
с шипом,
монополярные, Ergo рукоятка



A63810A Ножницы,
5 x 330 мм
Metzenbaum,
монополярные, Ergo рукоятка



Подробности для ВЧ-кабелей см. на стр. ACC-20.

Схема совместимости

