

**Miele**  
**PROFESSIONAL**

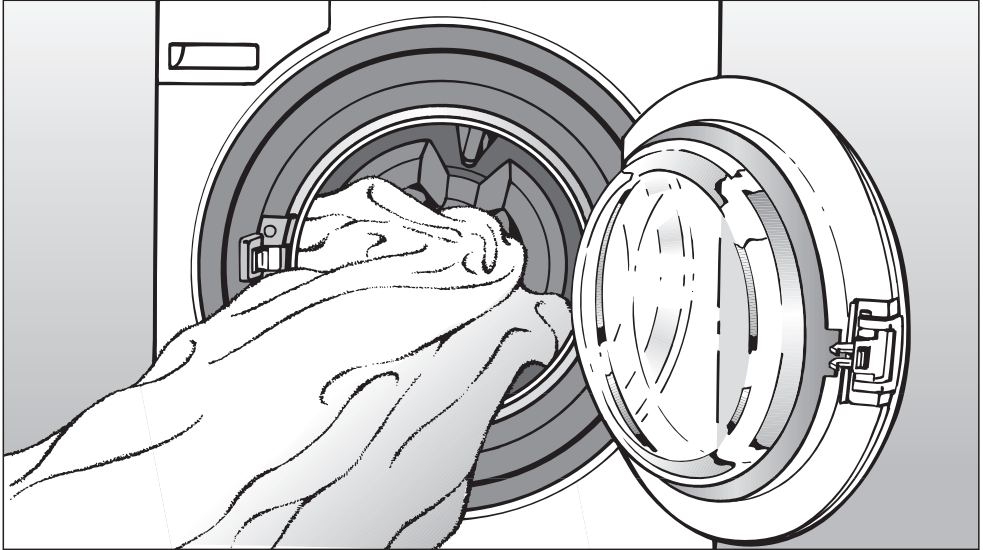

# Инструкция по эксплуатации и монтажу Автоматическая стиральная машина PW 5082

До установки, подключения и подготовки к работе **обязательно** прочтите инструкцию по эксплуатации.

Этим Вы обезопасите себя и предотвратите повреждения изделия.

ru - RU, UA, KZ

M.-Nr. 07 955 087

# Ваш вклад в охрану окружающей среды

---

## Утилизация упаковки

Упаковка защищает стиральную машину от повреждений при транспортировке. Материалы, используемые при изготовлении упаковки, безопасны для окружающей среды и легко утилизируемы, поэтому они подлежат переработке.

Возвращение упаковки для ее вторичной переработки приводит к экономии сырья и уменьшению количества отходов.

## Утилизация отслужившего прибора

Отслужившие электрические и электронные приборы часто содержат ценные компоненты. В то же время материалы приборов содержат вредные вещества, необходимые для работы и безопасности техники. При неправильном обращении с отслужившими приборами или их попадании в бытовой мусор такие вещества могут нанести вред здоровью человека и окружающей среде. Поэтому не рекомендуется выбрасывать отслужившие приборы вместе с обычным бытовым мусором.

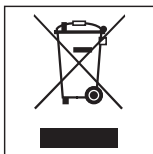

Рекомендуем Вам сдать отслуживший прибор в пункт приема и утилизации электрических и электронных приборов.

До момента отправления в утилизацию отслуживший прибор должен храниться в недоступном для детей месте.

## Экономия электроэнергии

### Расход электроэнергии и воды

- Используйте возможность максимальной загрузки машины в соответствующей программе стирки. Расход электроэнергии и воды в расчете на общее количество белья будет в этом случае самым оптимальным.
- Расход электроэнергии и воды в расчете на общее количество белья будет в этом случае минимальным.

### Моющие средства

- Рекомендуется использовать моющее средство в количестве, не превышающем указанное на упаковке.
- При стирке небольшого количества белья уменьшайте количество загружаемого моющего средства.

### Если белье будет сушиться в сушильной машине

Для экономии электроэнергии при сушке выбирайте максимальную скорость отжима, допустимую для выбранной программы стирки.

<b>Ваш вклад в охрану окружающей среды</b> . . . . .	2
<b>Указания по безопасности и предупреждения</b> . . . . .	6
<b>Управление стиральной машиной</b> . . . . .	16
Панель управления . . . . .	16
Указание для первого ввода в эксплуатацию . . . . .	16
Принцип работы дисплея . . . . .	17
<b>Первый ввод в эксплуатацию</b> . . . . .	18
<b>Указания и рекомендации по уходу за бельем</b> . . . . .	19
1. Подготовка белья . . . . .	19
2. Загрузка стиральной машины. . . . .	20
3. Выбор программы . . . . .	20
Символы по уходу . . . . .	21
<b>Краткая инструкция</b> . . . . .	22
<b>Отжим</b> . . . . .	26
Максимальная скорость последнего отжима . . . . .	26
Отжим с полосканием . . . . .	26
<b>Отсрочка старта</b> . . . . .	27
<b>Обзор программ</b> . . . . .	29
Указание для контрольных институтов: стандартная программа в соответствии с EN 60456 . . . . .	29
<b>Процесс выполнения программы</b> . . . . .	31
<b>Изменение хода программы</b> . . . . .	32
Отмена программы . . . . .	32
Прерывание выполнения программы . . . . .	32
Изменение программы . . . . .	32
<b>Моющие средства</b> . . . . .	33
Устройство смягчения воды . . . . .	33
Компонентное моющее средство. . . . .	33
Обесцвечивание/Окрашивание. . . . .	33
Ополаскиватель, добавка для придания формы или жидкий крахмал. . . . .	34
Автоматическое использование добавок . . . . .	34
Отдельное использование ополаскивателя или добавки для придания формы . . . . .	34
<b>Внешнее дозирование моющих средств</b> . . . . .	35
<b>Чистка и уход</b> . . . . .	36
Чистка стиральной машины . . . . .	36
Чистка фильтров в системе подачи воды. . . . .	38

# Содержание

---

<b>Помощь при неисправностях</b> . . . . .	39
Что делать, если . . . . .	39
Не запускается никакая программа стирки . . . . .	39
Дисплей показывает сообщение о неисправности. . . . .	40
Общие проблемы, связанные с работой стиральной машины . . . . .	41
Неудовлетворительный результат стирки . . . . .	42
Дверца не открывается. . . . .	43
Продолжение программы после перебоя в сети электропитания . . . . .	43
Индикация интервала для сервиса . . . . .	44
Отключение при пиковой нагрузке . . . . .	44
Открывание дверцы люка при засорении слива и/или нарушении электроснабжения. . . . .	45
Дайте стечь воде. . . . .	45
... при исполнении со сливным фильтром . . . . .	45
Чистка системы слива . . . . .	46
... при исполнении со сливным клапаном . . . . .	46
Открытие дверцы загрузочного люка . . . . .	47
<b>Сервисная служба</b> . . . . .	48
Ремонтные работы . . . . .	48
Декларация о соответствии . . . . .	48
Внешний интерфейс РС . . . . .	48
Дополнительно приобретаемые принадлежности . . . . .	48
Условия транспортировки и хранения . . . . .	49
Дата изготовления . . . . .	49
<b>Установка и подключение</b> . . . . .	50
Вид спереди . . . . .	50
Вид сзади . . . . .	51
Вид сбоку . . . . .	52
Вид сверху . . . . .	52
Установка стиральной машины . . . . .	52
Установка на цоколе. . . . .	53
Кассовый аппарат . . . . .	53
Место установки . . . . .	54
Удаление транспортировочного крепления . . . . .	54
Установка транспортировочного крепления . . . . .	55
Выравнивание машины . . . . .	56
Подключение воды . . . . .	57
Подключение холодной воды . . . . .	57
Подключение горячей воды . . . . .	58

Подключение к очень горячей воде . . . . .	58
Слив воды. . . . .	59
Сливной клапан . . . . .	59
Сливной насос. . . . .	59
Электроподключение . . . . .	60
<b>Технические характеристики</b> . . . . .	61
<b>Установки для изменения стандартных параметров.</b> . . . . .	63
<b>Меню Установки</b>  . . . . .	64
Язык  . . . . .	64
<b>Меню Установки / Уровень пользователя</b> . . . . .	65
Охлаждение раствора. . . . .	66
Текущее время. . . . .	66
Уров. пользователя. . . . .	67
Контрастность . . . . .	67
Яркость. . . . .	67
Режим ожидания . . . . .	67
Память . . . . .	68
Авт. контроль загруз. . . . .	68
Вода предв. стирки . . . . .	68
Вода основной стирки. . . . .	68
Вода полоскания . . . . .	68
Низк. гидравл. давл. . . . .	69
Сенсор наличия . . . . .	69
Уровень БЦ. . . . .	69
Уровень Деликатн. . . . .	69
Темп. пред. стирки БЦ. . . . .	69
Время стирки ПС . . . . .	69
Время стирки БЦ . . . . .	70
Время стирки Делик. . . . .	70
Пред. стир. БЦ/Делик. . . . .	70
Полоскания БЦ. . . . .	70
Полоскания Делик. . . . .	71
Предв. полоскание БЦ . . . . .	71
Пред. полоск. Делик. . . . .	71
Отжим бесплатно. . . . .	71
Выход из меню "Установки" . . . . .	71

## Указания по безопасности и предупреждения

---

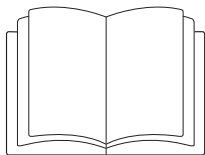

► **Обязательно** прочтите эту инструкцию по эксплуатации.

Эта автоматическая стиральная машина отвечает нормам технической безопасности. Однако, ее ненадлежащее использование может привести к травмам персонала и материальному ущербу.

Перед первым использованием стиральной машины внимательно прочитайте данную инструкцию по эксплуатации. В ней содержатся важные сведения по технике безопасности, монтажу, эксплуатации и техобслуживанию стиральной машины. Вы обезопасите себя и избежите повреждений стиральной машины.

Если в дальнейшем у этой автоматической стиральной машины будут новые владельцы, то они должны иметь представление об этих важнейших правилах безопасности, которые должны быть им переданы.

Бережно храните данную инструкцию и по возможности передайте ее следующему владельцу стиральной машины.

## Надлежащее использование

- ▶ Стиральная машина предназначена исключительно для стирки текстильных изделий, на этикетке по уходу которых производителем декларировано, что они пригодны для машинной стирки. Использование машины в других целях может быть опасным. Производитель не несет ответственности за возможные повреждения, причиной которых является ненадлежащее использование или неправильная эксплуатация машины.
- ▶ Стиральную машину следует эксплуатировать в соответствии с инструкцией по эксплуатации, регулярно проводить ее техническое обслуживание и проверять на работоспособность.
- ▶ Эта автоматическая стиральная машина не предназначена для эксплуатации вне помещений.
- ▶ Лицам, которые по состоянию здоровья или из-за отсутствия опыта и соответствующих знаний не могут уверенно управлять автоматической стиральной машиной, не рекомендуется ее эксплуатация без присмотра или руководства со стороны ответственного лица.
- ▶ Детей не следует допускать близко к автоматической стиральной машине, или они должны быть при этом под постоянным надзором.
- ▶ Детям запрещается чистить или обслуживать стиральную машину без надзора.
- ▶ Не оставляйте без надзора детей, если они находятся вблизи стиральной машины. Никогда не позволяйте детям играть со стиральной машиной.

## Указания по безопасности и предупреждения

---

▶ Если стиральная машина эксплуатируется в общественно-доступном месте, то ответственный за эксплуатацию должен обеспечить путем проведения соответствующих мероприятий, чтобы для пользователя не возникло ситуаций, угрожающих жизни и здоровью.

▶ Стандарт дезинфекции как при термическом, так и при термо-химическом методе (из списка, в соответствии с § 18 IFSG) обеспечивает потребитель, проводя соответствующие проверки. Программы дезинфекции нельзя прерывать, так как в противном случае результат дезинфекции может оказаться не полным.



## Техника безопасности

- ▶ Перед установкой и эксплуатацией проверьте стиральную машину на наличие внешних видимых повреждений. Поврежденную стиральную машину запрещается устанавливать или вводить в эксплуатацию.
- ▶ Электробезопасность этой автоматической стиральной машины гарантирована только в том случае, если она подключена к системе защитного заземления, выполненной в соответствии с предписаниями. Очень важно проверить соблюдение этого основополагающего условия обеспечения электробезопасности. В случае сомнения поручите специалисту-электрику проверить электропроводку. Производитель не может нести ответственности за повреждения, причиной которых является отсутствие или обрыв защитного заземления.
- ▶ Неквалифицированный ремонт может стать для потребителя причиной непредусмотренных опасностей, за которые производитель не может нести ответственности. Ремонтные работы могут проводиться только авторизованными фирмой Miele организациями, в противном случае при последующих повреждениях прибора будет утеряно право на гарантийный ремонт.
- ▶ Не делайте никаких изменений в стиральной машине, которые не оговариваются специально фирмой Miele.
- ▶ В случае неисправности или при проведении чистки и ухода автоматическая стиральная машина считается отключенной от электросети только, если:
  - сетевая вилка машины вынута из розетки, или
  - выключен предохранитель на электрощитке, или
  - полностью вывернут резьбовой предохранитель на электрощитке.

## Указания по безопасности и предупреждения

---

- ▶ Стиральную машину можно подключать к водопроводной сети только с использованием нового, не бывшего в употреблении, комплекта шлангов. Старые комплекты шлангов использовать не допускается. Регулярно проверяйте шланги. Тогда Вы сможете их своевременно заменить и избежать протечек воды.
- ▶ Вышедшие из строя детали конструкции должны заменяться только на оригинальные запчасти Miele. Только при использовании этих деталей Miele гарантирует, что требования по технике безопасности будут выполнены в полном объеме.
- ▶ **Не** открывайте дверцу загрузочного люка стиральной машины с силой. Для обеспечения предохранительной функции дверного замка, ручка дверцы оборудована устройством предохранения от рывков.
- ▶ Эта стиральная машина не может использоваться на нестационарных объектах (напр., судах).

### Надлежащее использование

- ▶ Не устанавливайте стиральную машину в помещениях, где существует опасность промерзания. Замерзшие шланги могут порваться или лопнуть, а надежность электроники при температурах ниже нуля градусов снижается.
- ▶ Перед вводом в эксплуатацию необходимо снять транспортировочное крепление с обратной стороны машины (см. главу "Установка и подключение", раздел "Снятие транспортировочного крепления"). В противном случае при выполнении отжима неснятое крепление может повредить стиральную машину и стоящую рядом мебель/оборудование.
- ▶ Перед длительным отсутствием (например, отпуском) перекройте водопроводный кран, в особенности, если вблизи от стиральной машины в полу отсутствует слив (водосток).
- ▶ Эта стиральная машина предназначена только для профессионального использования.
- ▶ Следите за тем, чтобы в стиральную машину не попадали инородные предметы (например, гвозди, иголки, монеты, канцелярские скрепки). Перед стиркой нужно вынуть металлические деньги, которые могут быть в карманах белья. Эти инородные тела могут повредить элементы конструкции машины (например, бак, барабан). В свою очередь поврежденные элементы конструкции могут впоследствии при стирке стать причиной повреждения белья.

## Указания по безопасности и предупреждения

---

- ▶ При правильной дозировке моющих средств не требуется очищать стиральную машину от накипи. Если же в Вашей машине образовался настолько сильный известковый налет, что требуется удаление накипи, используйте для этого специальные средства с защитой от коррозии. Эти средства можно приобрести в фирменных магазинах или сервисной службе фирмы Miele. Строго следуйте рекомендациям по применению средств для удаления накипи.
- ▶ Текстильные изделия, обработанные чистящими средствами с содержанием растворителей, перед стиркой следует хорошо прополоскать в чистой воде.
- ▶ Не допускается использование в стиральной машине чистящих средств с содержанием растворителей (например, бензина). Иначе возможно повреждение деталей машины и выделение ядовитых паров. Возникает также опасность возгорания и взрыва!
- ▶ Не храните и не используйте в непосредственной близости от стиральной машины бензин, керосин или подобные горючие вещества. Опасность возгорания и взрыва!
- ▶ Разрешается использование специальных красителей для автоматических стиральных машин. Строго соблюдайте указания по применению фирмы-изготовителя.
- ▶ Обесцвечивающие средства могут содержать соединения серы и, следовательно, вызывать коррозию. Поэтому использование обесцвечивающих средств в автоматических стиральных машинах не допускается.

## Указания по безопасности и предупреждения

---

▶ Не допускается контакт поверхностей из нержавеющей стали (фронтальная поверхность, крышка, корпус) с жидкими моющими и дезинфицирующими средствами, содержащими хлор или натрий-гипохлорид. Воздействие этих средств может вызывать коррозию нержавеющей стали.

Испарения отбеливателей, содержащих хлор, также могут действовать агрессивно и вызывать коррозию. Поэтому не допускается хранение открытых емкостей с такими средствами в непосредственной близости от машины.

▶ Запрещается чистить стиральную машину с использованием аэрозольных очистителей под давлением или струей воды.

▶ Обязательно обращайтесь внимание при использовании и комбинировании моющих и специальных средств на указания, приводимые изготовителем на упаковке. Всегда применяйте моющее средство только в случаях, предусмотренных его изготовителем, что позволит избежать повреждений материалов и бурных химических реакций.

## **Указания по безопасности и предупреждения**

---

### **Хлор и повреждения деталей машины**

#### **Указания при работе с отбеливателями, содержащими хлор и перхлорэтилен**

▶ При частом использовании хлора повышается вероятность повреждения деталей конструкции стиральной машины. Применение хлоросодержащих средств, например, гипохлорита натрия или порошкообразного отбеливателя на основе хлора, может, в зависимости от концентрации хлора, времени воздействия и температуры, разрушить защитный слой нержавеющей стали и привести к коррозии деталей. Поэтому от применения таких средств следует отказаться и пользоваться отбеливающими средствами на основе кислорода.

Тем не менее, если для удаления особых загрязнений используется хлоросодержащий отбеливатель, нужно обязательно всегда проводить процедуру дехлорирования. В противном случае деталям стиральной машины и белью можно нанести непоправимый ущерб.

#### **Обработка против хлора**

Обработка против хлора должна проводиться сразу после отбеливания хлором - лучше всего с использованием раствора перекиси водорода или моющего или отбеливающего средства на основе кислорода и без промежуточного слива раствора.

Из-за тиосульфата, особенно при наличии жесткой воды, может образовываться гипс, который оседает на белье и приводит к образованию отложений в стиральной машине. Так как обработка раствором перекиси водорода способствует процессу нейтрализации хлора, то такая обработка является более предпочтительной.

## Указания по безопасности и предупреждения

---

Точное количество вспомогательных средств и температура, при которой нужно проводить обработку, устанавливаются и контролируются на месте в соответствии с рекомендациями по дозировке изготовителя моющего или вспомогательного средства. Следует также проверить, чтобы в белье не было после стирки остатков активного хлора.

### Принадлежности

► В прибор могут быть установлены или встроены дополнительные принадлежности, если на это имеется особое разрешение фирмы Miele.

При установке и встраивании других деталей будет утрачено право на гарантийное обслуживание, а также может произойти потеря гарантированного качества работы прибора.

### Утилизация отслужившего прибора

► Если Вам нужно заменить старую стиральную машину, то предварительно следует привести в нерабочее состояние замок дверцы. Вы мешаете тому, что внутри машины могут закрыться дети.

Miele не несет ответственность за повреждения, причиной которых было игнорирование приведенных указаний по безопасности и предупреждений.

# Управление стиральной машиной

## Панель управления

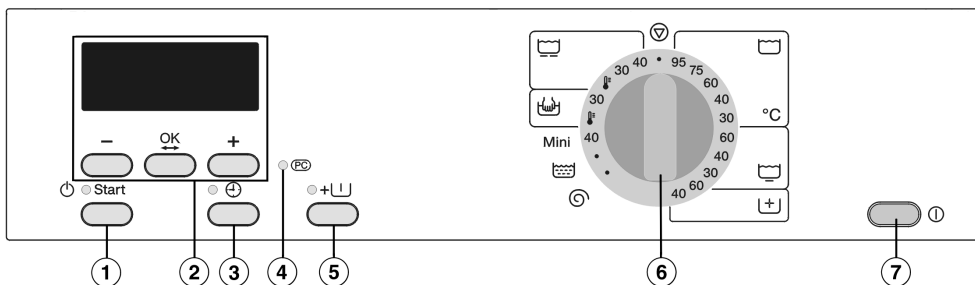

### ① Кнопка **Старт**

служит для запуска выбранной программы стирки

### ② Дисплей с кнопками **-**, **OK** и **+**

Подробная информация приведена на следующей странице.

### ③ Кнопка **+**

Для выбора функции отсрочки старта.

### ④ Оптический интерфейс PC

Служит для специалиста сервисной службы местом подключения компьютера при проведении техобслуживания (в том числе для обновления программ).

### ⑤ Кнопка **Предвар. стирка** + **□** с индикатором

### ⑥ Переключатель

Служит для выбора программ стирки. Переключатель можно поворачивать вправо или влево.

### ⑦ Кнопка **Вкл-Выкл** **Ⓛ**

## Указание для первого ввода в эксплуатацию

Перед первым вводом в эксплуатацию прибор необходимо правильно установить и подключить. Учитывайте указания, приведенные в главе "Установка и подключение".

Проведите первый ввод в эксплуатацию, как это описано в главе "Первый ввод в эксплуатацию".



## Принцип работы дисплея

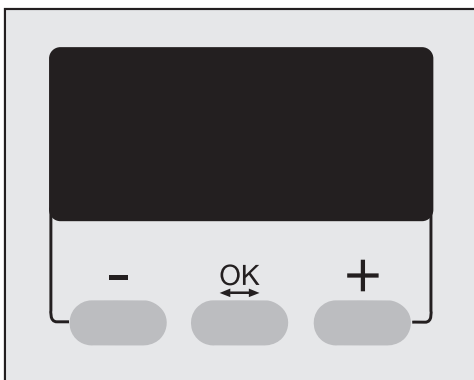

### Кнопки - / +

служат для изменения параметра, выделенного на дисплее:

- уменьшает параметр или передвигает курсор вверх.
- + увеличивает параметр или передвигает курсор вниз.

### Кнопка **OK** ↔

используется для подтверждения выбранного значения и выбора следующего параметра.

При выборе программы с помощью индикации на дисплее можно выбрать:

- скорость окончательного отжима
- функцию отсрочки старта.

Также дисплей показывает время выполнения программы стирки и текущее время.

Кроме этого, с помощью дисплея можно управлять меню *Установки* 🏠.

# Первый ввод в эксплуатацию

Перед первым вводом в эксплуатацию прибор необходимо правильно установить и подключить. Учитывайте указания, приведенные в главе "Установка и подключение".

Из соображений безопасности невозможно проведение отжима перед первой стиркой. Для активизации функции отжима необходимо провести программу стирки без загрузки белья.

- Включите стиральную машину кнопкой **⏻**.

Если стиральная машина включается в первый раз, то на короткое время на дисплее появляется текст приветствия:

*Miele Professional Willkommen*

Текст приветствия больше не появится, если завершена процедура первого ввода в эксплуатацию.

Индикация на дисплее переключается на меню установки языка.

- Выберите нужный язык с помощью кнопок **-** и **+** и подтвердите выбор кнопкой **OK**.

## Напоминание о транспортировочном креплении

Транспортировочное крепление должно быть снято перед проведением первой программы стирки для того, чтобы избежать повреждений машины.

- Подтвердите удаление транспортировочного крепления нажатием кнопки **OK**.

Индикация на дисплее переключается на меню установки текущего времени.

## Установка текущего времени

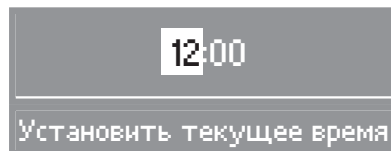

- Установите кнопками **-** и **+** значение часа и подтвердите его кнопкой **OK**. Теперь Вы можете установить минуты. После подтверждения ввода минут дисплей переключается на индикацию главного меню.

## Первый цикл стирки

Теперь стиральная машина готова к первой программе стирки.

- Откройте водопроводные краны.
- Поверните переключатель программ на *Белое/цветное белье 60°C*.
- Нажмите кнопку *Старт*.

По окончании программы процедура первого ввода машины в эксплуатацию будет завершена.

# Указания и рекомендации по уходу за бельем

## 1. Подготовка белья

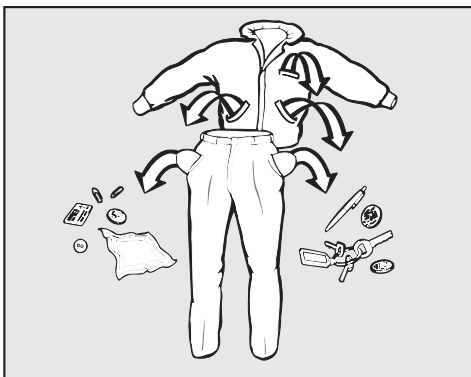

- Выньте все из карманов.

 Посторонние предметы (например, булавки, монеты, канцелярские скрепки) могут повредить белье и детали машины.

### Предварительная обработка пятен

- При необходимости удалите перед стиркой пятна с изделий; лучше всего, пока они еще свежие. Промокните пятна нелиняющей тканью. Не тереть!

Пятна (кровь, яйца, кофе, чай и т.д.) зачастую поддаются удалению с помощью небольших хитростей, которые собраны в "Лексиконе стирки" Miele. Заказать или посмотреть "Лексикон стирки" Вы можете непосредственно в Miele или на интернет-сайте Miele.

 Не допускается использование в стиральной машине химических (содержащих растворители) чистящих средств!

## Сортировка белья

- Сортируйте текстильные изделия по цветам и символам на этикетке (на воротнике или в боковом шве).

При первых стирках темные изделия часто немного "линяют". Чтобы при этом не произошло окрашивание, стирайте светлые и темные изделия отдельно.

## Общие рекомендации

- При стирке штор: снимите имеющиеся в шторах ролики и металлическую ленту или заверните их в чехол.
- При стирке бюстгалтеров зашейте или удалите незакрепленные косточки.
- При стирке трикотажных, вязаных изделий (например, футболок, свитеров), джинсов, брюк: выверните вещи наизнанку, если производитель это рекомендует.
- Перед стиркой застегните молнии, крючки и петли.
- Застегните пододеяльники и наволочки, чтобы в них не попали мелкие изделия.
- Дополнительные рекомендации Вы найдете в главе "Обзор программ".

Не стирайте изделия, имеющие пометку **не предназначено для стирки** (символ .

# Указания и рекомендации по уходу за бельем

---

## 2. Загрузка стиральной машины

- Включите стиральную машину с помощью кнопки Вкл/Выкл ①.
- Откройте дверцу люка, потянув за ручку.

Не открывайте дверцу загрузочного люка с силой.

Ручка дверцы оборудована устройством предохранения от рывков.

Благодаря освобождению из фиксатора предотвращаются повреждения замка.

- Уложите белье в барабан в разложенном и свободном состоянии. Стирка белья различного размера является более эффективной, изделия лучше распределяются при отжиге.

При максимальной загрузке расход электроэнергии и воды в расчете на общее количество белья будет самым оптимальным. Перегрузка ухудшает результат стирки и способствует образованию складок.

- Закройте дверцу люка. Сначала прижмите дверцу, а потом закройте ручку дверцы. Не захлопывайте дверцу люка.

 Следите за тем, чтобы белье не защемилось между дверцей и барабаном.

## 3. Выбор программы

- Выберите наиболее подходящую для Вашего белья программу стирки.

# Указания и рекомендации по уходу за бельем

## Символы по уходу

Стирка	
Число на символе в виде ванны указывает максимальную температуру, при которой можно стирать изделие.	
	нормальное механическое воздействие
	щадящее механическое воздействие
	деликатное механическое воздействие
	Для ручной стирки
	Стирка не разрешена

## Примеры выбора программы

Программа	Символ по уходу
Белое бельё/Цветное бельё	
Деликатная	
Тонкое бельё	
Шерсть	
Мини	

Сушка	
Точки обозначают температуру.	
	Нормальная температура
	Пониженная температура
	Машинная сушка не допускается

Под утюг & в гладильную машину	
Точки обозначают диапазоны температур.	
	прим. 200°C
	прим. 150°C
	прим. 110°C
	не гладить

Профессиональная чистка	
	Чистка химическими растворителями. Буквы обозначают вид чистящего средства.
	Влажная чистка (аква-чистка)
	Химическая чистка не допускается

Отбеливание	
	Допускается применение любого средства окислительного отбеливания
	Допускается применение только кислородных отбеливателей
	Отбеливание не разрешается

# Краткая инструкция

 Обязательно прочитайте главу "Указания и рекомендации по уходу за бельем".

- 1 Подготовить белье
  - 2 Загрузить стиральную машину
- Включите стиральную машину.

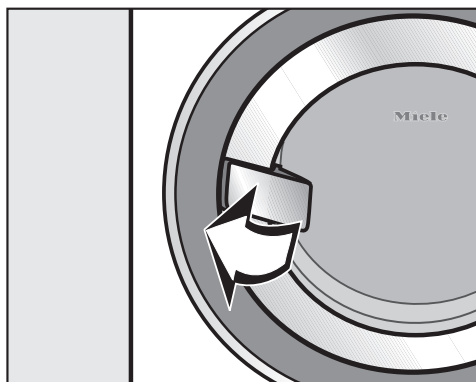

- Откройте дверцу люка за ручку дверцы.



- Уложите расправленное белье неплотно в барабан.

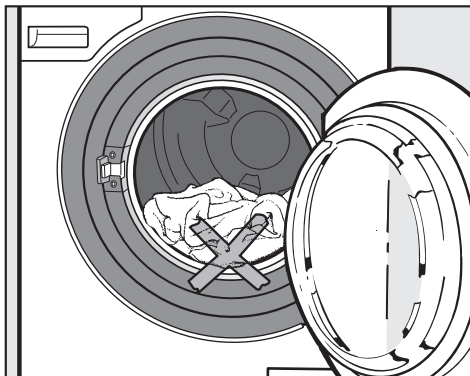



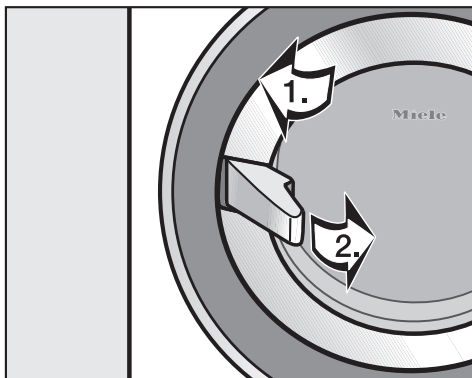





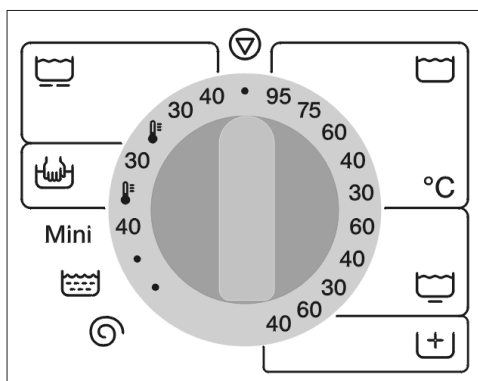

 Следите за тем, чтобы белье не защемилось между дверцей и барабаном.



- Закройте дверцу люка.
1. Прижмите дверцу.
  2. Закройте ручку дверцы.

## 3 Выберите программу



-  Белое бельё, 75 + 95°C
-  Цветное бельё, 30 - 60°C
-  Деликатная, 30 - 60°C
-  Интенсивная стирка, 40 + 60°C
-  Тонкое бельё, холодная + 30 + 40°C
-  Шерсть, холодная + 30°C
- Mini* Мини, 40°C
-  Доп. полоскание
-  Слив/отжим
-  Окончание

- Выберите нужную программу стирки и температуру с помощью переключателя программ.

На дисплее высвечивается выбранная программа стирки.

Цветное бельё

Индикация на дисплее переходит в режим выбора программы.



- С помощью кнопок – или + Вы можете изменить скорость отжима. Подтвердите изменение с помощью кнопки **OK**.

## Предварительная стирка +

- Выбирайте для текстильных изделий с большими загрязнениями, например, пылью, песком, дополнительную функцию Предварительная стирка. Если функция не может быть выбрана, значит она для данной программы не допустима.

## Отсрочка старта +

- Установите время отсрочки старта по желанию (см. главу "Отсрочка старта").

## Кассовый аппарат

Если к машине подключен жетоноприемник, обратите внимание на требование произвести платеж на дисплее.

Если после запуска программы программа будет прервана, может произойти (в зависимости от установок) потеря денежного платежа.

## Краткая инструкция

### 4 Заполнить кювету моющим средством

Учитывайте степень загрязненности белья и жесткость воды.

При недостатке моющего средства:

- белье не отстирывается и со временем приобретает серый оттенок и становится жестким;
- на белье остаются частицы жира.
- на нагревательных элементах образуются отложения извести.

При передозировке моющих средств:

- происходит сильное пенообразование, следствием чего является замедленное движения белья в барабане и плохой результат стирки, полоскания и отжима.
- повышается нагрузка на окружающую среду.

Другую информацию о моющих средствах и их дозировке Вы найдете в главе "Моющие средства".

К стиральной машине могут быть подключены внешние дозирующие насосы автоматического дозирования жидких моющих средств и добавок (см. главу "Моющие средства").

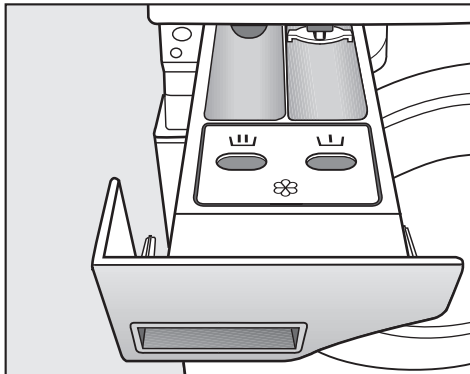

- Выдвиньте отсек для моющих средств и заполните ячейки моющим средством.

☞ = моющее средство для предварительной стирки

☞ = моющее средство для основной стирки

☞ = ополаскиватель, добавки для сохранения формы изделий, жидкий крахмал или пропитывающее средство.

- Закройте отсек для моющих средств.

Не следует выдвигать отсек для моющих средств во время стирки. Эксплуатируйте стиральную машину только с закрытым отсеком для моющих средств.



## Кассовая система

Если к машине подключен жетоноприемник, обратите внимание на требование произвести платеж на дисплее.

Если после запуска программы дверца будет открыта или программа прервана, произойдет потеря денежного платежа.

## 5 Запуск программы на выполнение

При готовности машины к началу выполнения программы мигает кнопка *Старт*.

- Нажмите кнопку *Старт*.

Кнопка *Старт* горит.

Если не выбрана функция отсрочки старта, то на дисплее высвечивается предполагаемая продолжительность программы. Обратный отсчет этого времени происходит по минутам. За первые 10 минут стиральная машина устанавливает способность белья впитывать воду. Вследствие этого возможно уменьшение продолжительности программы.

Дополнительно на дисплей выводится индикация выполнения программы. Стиральная машина информирует Вас о достиженом отрезке программы.

## 6 Извлечение белья

Через 15 минут после завершения программы стиральная машина автоматически выключается. Стиральную машину нужно снова включить кнопкой "*Старт*".

- Откройте дверцу люка за ручку дверцы.
- Достаньте белье.

Не забывайте белье в барабане! При следующей стирке оно может дать усадку или окрасить другое белье.

- Поверните переключатель программ в положение "Конец" (⏏).
- Закройте дверцу люка. В противном случае существует опасность, что в барабан случайно попадут посторонние предметы, которые по недосмотру могут быть также выстираны и при этом испортят белье.
- Выключите стиральную машину кнопкой (⏏).

# Отжим

---

## Максимальная скорость последнего отжима

Программа	Об/мин
Белое/цветное бельё	1200
Деликатная	1000
Интенсивная стирка	1200
Тонкое бельё	600
Шерсть	1000
Мини	1200
Доп. полоскание	1200
Слив/отжим	1200

Вы можете уменьшить скорость вращения барабана для последнего отжима. Выбор скорости отжима, превышающей указанную, не возможен.

### Отжим с полосканием

Отжим белья происходит после основной стирки и между циклами полоскания. При уменьшении скорости последнего отжима также уменьшается скорость вращения барабана при отжиме с полосканием.

Отсрочка старта невозможна при подключенном жетоноприемнике.

С помощью функции отсрочки старта Вы можете установить желаемый срок окончания программы. Отсрочка старта может быть задана на период от 30 минут до максимум 24 часов. Благодаря этому Вы можете, например, пользоваться выгодными ночными тарифами на электроэнергию.

Для обеспечения правильной работы функции отсрочки старта необходимо установить текущее время.

## Включение отсрочки старта

- Выбрав программу, нажмите кнопку ⊕.

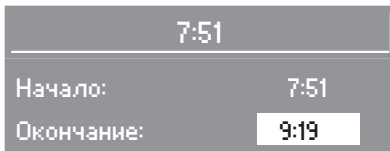

На дисплее видна индикация текущего времени и соответствующее время окончания программы.

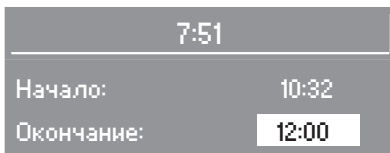

- Установите с помощью кнопки + нужное время окончания программы.

При первом нажатии кнопки время окончания программы сдвигается на следующий полный час или полчаса. С каждым следующим нажатием кнопки время сдвигается на 30 минут.

Кнопкой – Вы можете при необходимости уменьшить выбранные значения времени.

- Кнопкой **OK** подтвердите установленное время окончания программы.

## Активизация функции отсрочки старта

- Нажмите кнопку *Старт*.

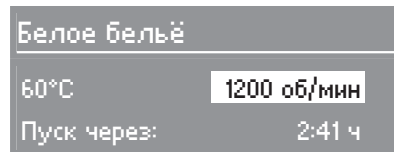

Дисплей покажет, через сколько часов и/или минут начнется программа стирки.

## Изменение отсрочки старта

- Нажмите кнопку ⊕.
- Кнопками – и + откорректируйте время окончания программы.
- Подтвердите выбор кнопкой **OK**.

## Отсрочка старта

---

### Отмена отсрочки старта

- Нажмите кнопку ⊕.
- С помощью кнопки – сдвиньте время окончания программы вперед настолько, чтобы время начала программы соответствовало текущему.
- Подтвердите выбор кнопкой **ОК**.

Запуск программы произойдет немедленно.

Лишь после запуска программы машина может установить фактическую величину загрузки. В зависимости от этого программа может закончиться немного раньше.

## Обзор программ

 <b>Белое/цветное бельё</b> <b>от 30°C до 95°C</b> <b>максимум 8,0 кг</b>	
Текстильные изделия	Белье из хлопка и льна, например, постельное белье, столовое белье, махровые полотенца, джинсы, футболки, нижнее белье, белье для грудных младенцев.
Рекомендация	<ul style="list-style-type: none"> <li>– Использовать только для нестерильного и сильнозагрязнённого белья.</li> <li>– Текстильные изделия темных расцветок стирайте с помощью средств для цветных тканей или жидких моющих средств.</li> </ul>
Моющие средства	Универсальные моющие средства или средства для стирки цветных тканей
Опции	Предварительная стирка
 <b>Деликатная</b> <b>от 30°C до 60°C</b> <b>максимум 4,0 кг</b>	
Текстильные изделия	Текстильные изделия из синтетического волокна, смесовых тканей или обработанного хлопка, например, верхние сорочки, блузки, спецовки, столовое белье.
Моющие средства	Универсальные моющие средства, средства для стирки цветных тканей
Опции	Предварительная стирка
 <b>Интенсивная стирка*</b> <b>от 40°C до 60°C</b> <b>максимум 8,0 кг</b>	
Текстильные изделия	Сильно загрязнённые текстильные изделия из хлопка, льна или смесовых тканей
Дополнительная функция	Предварительная стирка
Моющие средства	Универсальные моющие средства или средства для стирки цветных тканей

### Указание для контрольных институтов: стандартная программа в соответствии с EN 60456

Для стирки по стандартной программе в соответствии с EN 60456, нужно выбрать программу *Интенсивная стирка*.

## Обзор программ

 <b>Тонкое бельё</b>		<b>от 20°C до 40°C</b>	<b>максимум 3,0 кг</b>
Текстильные изделия	Чувствительные текстильные изделия из синтетического волокна, смешанных тканей или искусственного шелка, например, верхние сорочки, блузки. Гардины, машинная стирка которых разрешается производителем.		
Рекомендация	<ul style="list-style-type: none"> <li>– Текстильные изделия, содержащие шерсть, стирать в программе стирки шерсти.</li> <li>– Наличие в гардинах мелкой пыли зачастую требует программы с функцией <i>Предварительная</i>.</li> <li>– Для сильномяущихся гардин снизьте скорость отжима или исключите его.</li> </ul>		
Моющие средства	Средство для стирки деликатных тканей		
Опции	Предварительная стирка		
 <b>Шерсть</b>		<b>от 20°C до 30°C</b>	<b>максимум 3,0 кг</b>
Текстильные изделия	Изделия из шерсти или шерсти с добавками, пригодные для стирки		
Моющие средства	Средство для стирки шерсти		
<b>Mini Мини</b>		<b>40°C</b>	<b>максимум 4,0 кг</b>
Текстильные изделия	Небольшая партия слабозагрязненных текстильных изделий, которые можно стирать в программе <i>Цветное бельё</i> .		
Рекомендация	Использовать меньше моющего средства (примерно половину дозы).		
Моющие средства	Универсальные моющие средства, средства для стирки цветных тканей		
 <b>Доп. полоскание</b>		<b>максимум 8,0 кг</b>	
Текстильные изделия	Текстильные изделия, которые должны быть только прополоснены и отжаты.		
 <b>Слив/отжим</b>		<b>максимум 8,0 кг</b>	
Рекомендация	Только слив: скорость отжима установить на <i>без отжима</i> . Для отжима текстильных изделий. Обращайте внимание на скорость отжима.		

## Процесс выполнения программы

	Основная стирка		Полоскание		Отжим	
	Уровень воды	Ритм стирки	Уровень воды	Циклы полоскания	Отжим с полосканием	Последний отжим
Белое/цветное бельё		Ⓐ		2	✓	✓
Деликатная		Ⓐ		2	✓	✓
Интенсивная стирка		Ⓐ		2	✓	✓
Тонкое бельё		Ⓑ		2	–	✓
Шерсть		Ⓒ		2	✓	✓
Мини		Ⓐ		2	✓	✓
Доп. полоскание	–	–		2	–	✓

### Объяснение символов:

 = низкий уровень воды

 = средний уровень воды

 = высокий уровень воды

Ⓐ = обычный ритм стирки

Ⓑ = щадящий режим

Ⓒ = шерсть

Стиральная машина оснащена электронным управлением с функцией автоматического распознавания загрузки. Стиральная машина самостоятельно определяет необходимое для стирки потребление воды, в зависимости от количества белья и его способности впитывать воду. Это ведет к различному выполнению программ и разной продолжительности стирки.

Приводимые здесь сведения о выполнении программ всегда относятся к основной программе при максимальной загрузке. Дополнительно выбираемые функции не учитываются.

Индикатор выполнения программы Вашей стиральной машины постоянно информирует Вас во время стирки о достигнутом этапе программы.

# Изменение хода программы

---

При эксплуатации с жетоноприемником программа блокируется через 3 минуты. Отменить или изменить программу после этого невозможно.

## Отмена программы

В любое время после запуска программы Вы можете отменить ее выполнение.

- Поверните переключатель программ в положение "Конец" (⏏).

Стиральная машина откачивает имеющийся моющий раствор, и программа прерывается.

- Откройте дверцу люка за ручку дверцы.
- Достаньте белье.  
или
- закройте дверцу и запустите новую программу стирки.

## Прерывание выполнения программы

- Выключите стиральную машину кнопкой (⏏).

Для продолжения:

- Снова включите стиральную машину кнопкой (⏏).
- Подтвердите сообщение на дисплее и после этого нажмите кнопку *Старт*.

## Изменение программы

### Изменение программы стирки

Изменение программы невозможно после запуска программы.

Чтобы выбрать другую программу, необходимо прервать (отменить) текущую программу.

### Изменение скорости отжима:

- Нажмите кнопку **OK** столько раз, пока не будет помечена скорость отжима. С помощью кнопок **-** и **+** Вы можете изменять значение скорости отжима вплоть до начала последнего отжима.

Выбор или отмена опции *Предварительная* невозможны.



## Дозировка моющего средства

Принимайте во внимания данные, приводимые производителем моющего средства.

Указания по применению и дозировке для полной загрузки приводятся на упаковке моющего средства.

### Дозировка зависит от:

- количества загруженного белья,
  - степени загрязненности белья,
  - жесткости воды
- Если Вы не знаете уровень жесткости воды, то получите эту информацию в местном предприятии водоснабжения.

### Жесткость воды

Диапазон жесткости	Общая жесткость в ммоль/л	жесткость в немецких °d
мягкая (I)	0 - 1,5	0 - 8,4
нормальная (II)	1,5 - 2,5	8,4 - 14
жесткая (III)	свыше 2,5	свыше 14

## Устройство смягчения воды

Для экономии моющего средства при жесткости воды в диапазонах II и III Вы можете добавлять смягчитель воды. Правильная дозировка приводится на упаковке. Сначала заправляйте моющее средство, а затем уже смягчитель.

При этом дозировку моющего средства Вы можете осуществлять, как для диапазона жесткости I.

## Компонентное моющее средство

Если Вы стираете, используя несколько компонентов (например, при самостоятельном составлении моющего средства), заправляйте все эти средства вместе в отсек **Ш** кюветы и всегда в следующей последовательности:

1. моющее средство
2. смягчитель воды
3. пятновыводитель

Тогда эти средства будут лучше размыываться при стирке.

## Обесцвечивание/Окрашивание

- Не используйте в стиральной машине никаких обесцвечивающих средств.

При проведении окрашивания в стиральной машине строго соблюдайте предписания производителя средства.

## Моющие средства

### Ополаскиватель, добавка для придания формы или жидкий крахмал

- Дозировка этих добавок проводится согласно рекомендациям изготовителей.

### Автоматическое использование добавок

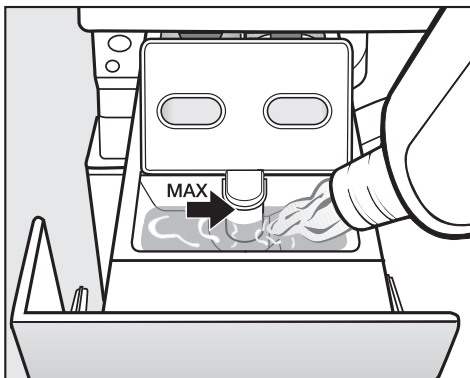

- Заполните ополаскивателем, добавкой для придания формы или жидким крахмалом ячейку ☼.

**Следите за отметкой макс. уровня.**

При выполнении последнего цикла полоскания ополаскиватель, добавка для придания формы или жидкий крахмал будут размыты. По окончании программы стирки незначительные остатки воды останутся в ячейке ☼.

Проведя несколько раз автоматическое накрахмаливание, очистите отсек для добавок, особенно сифон.

### Отдельное использование ополаскивателя или добавки для придания формы

- Заполните ополаскивателем или фиксатором формы ячейку ☼.
- Выберите программу Доп. полоскание ☼.
- Нажмите кнопку *Старт*.

## Внешнее дозирование моющих средств

Стиральная машина оснащена адаптером для системы внешнего дозирования. Внешние дозирующие насосы управляются с помощью реле в стиральной машине. Дозирующие емкости должны заполняться в заданной последовательности соответствующими моющими и сопутствующими средствами.

	Предварительная стирка	Основная стирка Сигнал 1	Основная стирка Сигнал 2	Пропитка
<b>Основные программы</b>				
Белое бельё	R 1	R 2	R 5	R 4
Цветное бельё	R 1	R 2	-	R 4
Деликатная	R 3	R 3	-	R 4
Шерсть	-	R 3	-	R 4
Мини	-	R 2	-	R 4
Интенсивная стирка	-	R 2	-	R 4
R 1 = Реле 1 = Предварительная стирка R 2 = Реле 2 = Основная стирка R 3 = Реле 3 = Тонкое бельё / WetCare R 4 = Реле 4 = Кондиционер / WetCare или средство для дезинфекции поверхностей* R 5 = Реле 5 = Средство для дезинфекции или средство для ухода за полом* R 6 = Реле 6 = Средство пропитки *при выборе целевой группы <i>Клининговые компании</i> . ** Дозировка при достигнутой температуре				

## Чистка и уход

 Отсоедините прибор от электросети.

### Чистка стиральной машины

 Не применяйте чистящие средства, содержащие растворители, абразивные средства, средства для чистки стекол и универсальные чистящие средства! Они могут вызвать повреждения пластиковых поверхностей и других деталей.

### Корпус и панель управления

- Чистите корпус и панель управления машины слегка влажной салфеткой мягким моющим средством или мыльным раствором.
- Очистите детали прибора из нержавеющей стали с помощью чистящих средств, специально предназначенных для чистки нержавеющей стали.

 Ни в коем случае не мойте стиральную машину струей воды из шланга.

### Чистка отсека для моющих средств

Регулярно удаляйте остатки моющих средств.

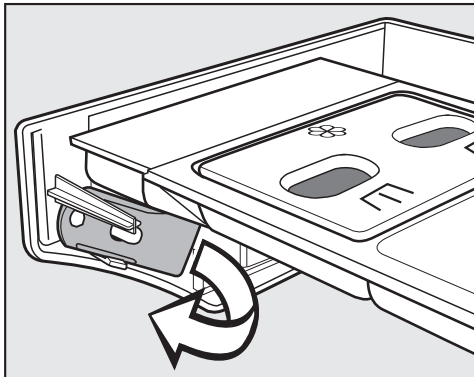

На внутренней стороне панели отсека для моющих средств и добавок находится желтый шпатель.

- Возьмите шпатель.

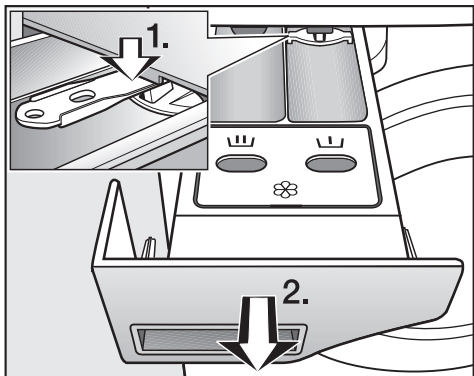

- Выдвиньте отсек для моющих средств до упора.

1. Нажмите вниз ключом на блокиратор.
2. Выньте отсек для моющих средств.

- Промойте отсек для моющих средств и добавок теплой водой.

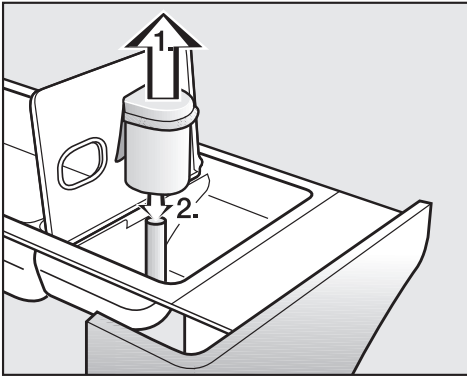

- Очистите сифон.

1. Вытяните сифон из ячейки ⌘ и промойте под струей теплой воды. Также вымойте трубку, на которой находится сифон.
2. Вставьте сифон обратно.

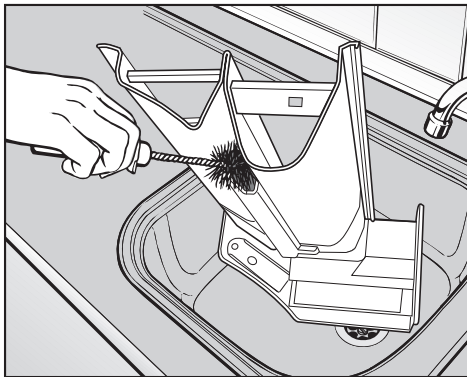

- Очистите щеткой с теплой водой канал для добавок.

Особенно тщательно чистите сифон и канал после неоднократного применения жидкого крахмала, так как его остатки вызывают склеивание деталей.

## Чистка места размещения отсека для моющих средств

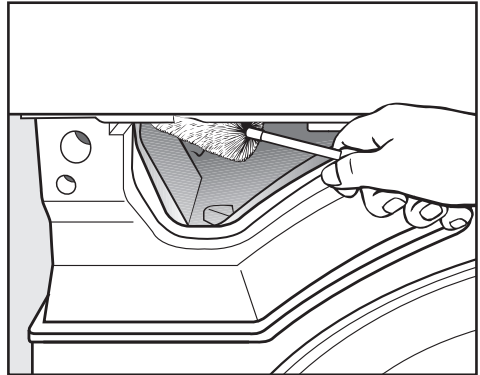

- С помощью ершика для мытья бутылок удалите остатки моющих средств и отложения извести с форсунок подачи воды в отсеке для моющих средств.

# Чистка и уход

## Чистка фильтров в системе подачи воды

Для защиты клапанов залива воды стиральная машина оснащена фильтрами.

Эти фильтры нужно проверять примерно каждые 6 месяцев. При частых перерывах снабжения в водопроводной сети этот промежуток времени может быть укорочен.

## Чистка фильтров в заливных шлангах

- Перекройте кран водоснабжения.
- Открутите шланг залива воды от крана водоснабжения.

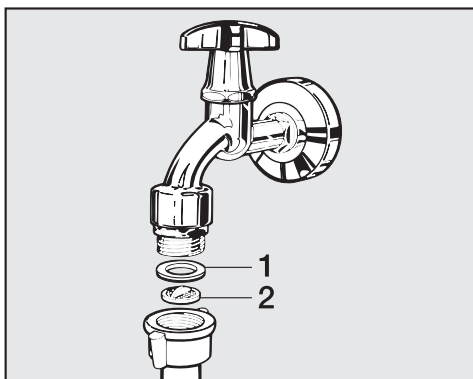

- Вытащите резиновое уплотнительное кольцо **1** из посадочного места.
- Захватите стенку пластмассового фильтра **2** пинцетом или острогубцами и вытащите фильтр наружу.
- Почистите пластмассовую сетку фильтра.

- Установка фильтра на место выполняется в обратной последовательности.

Резьбовое соединение наверните плотно на кран водоснабжения и откройте кран. В том случае, если вода немного сочится, подтяните накидную гайку резьбового соединения.

## Чистка фильтра в патрубке клапана залива воды

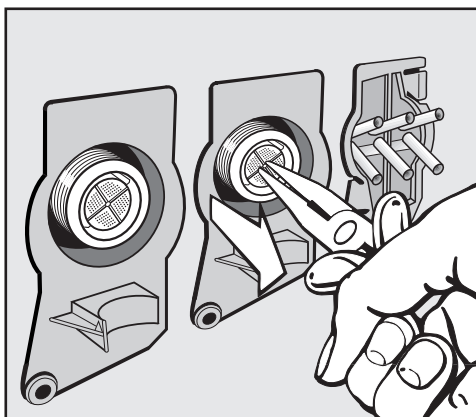

- Осторожно открутите ребристую пластмассовую гайку с помощью острогубцев с заливного патрубка.
- Вытащите фильтр наружу, захватив его пинцетом за стенку, почистите и установите фильтр на место, действуя в обратной последовательности.

После очистки фильтры **должны быть** опять установлены на место.

## Что делать, если . . .

Вы можете самостоятельно устранить большинство помех и неисправностей, которые могут возникнуть при повседневной эксплуатации. Во многих случаях Вы сможете сэкономить время и деньги, так как Вам не придется вызывать мастера из сервисной службы.

Нижеприведенные таблицы должны Вам помочь найти причины возникающих помех или неисправностей и устранить их. Однако, обратите внимание, что:

 Ремонт электроприборов имеют право производить только квалифицированные авторизованные специалисты. Неправильно выполненные ремонтные работы могут стать причиной серьезной опасности для пользователя.

### Не запускается никакая программа стирки

Проблема	Причина	Устранение
<b>Дисплей остается темным, и не горит подсветка переключателя программ.</b>	Отсутствует электропитание стиральной машины.	Проверьте, <ul style="list-style-type: none"><li>– включена ли стиральная машина.</li><li>– подключена ли стиральная машина к сети электропитания,</li><li>– исправен ли предохранитель на распределительном щитке.</li></ul>
<b>При выборе программы <i>Слив/Отжим</i> ее запуск не происходит.</b>	Не были выполнены действия по первому вводу в эксплуатацию.	Проведите <i>первый ввод в эксплуатацию</i> , как это описано в одноименной главе.
<b>Дисплей не горит.</b>	Дисплей автоматически выключается в целях экономии электроэнергии (режим ожидания).	Нажмите любую кнопку. Машина выйдет из режима ожидания.

## Помощь при неисправностях

Дисплей показывает сообщение о неисправности.		
Сообщение на дисплее	Причина	Устранение <sup>❶</sup>
 Ошибка Слив воды	– Заблокирован или нарушен слив воды.	Очистите сливной фильтр и сливной насос.
	– Сливной шланг уложен слишком высоко.	Максимальная высота слива составляет 1 м.
 Ошибка Залив воды	Заблокирована или нарушена подача воды.	Проверьте, – полностью ли открыт водопроводный кран. – нет ли перегибов у заливного шланга.
	Для одной из установок <i>Вода предв. стирки</i> , <i>Вода основной стирки</i> или <i>Вода полоскания</i> выбрана опция <i>горячая</i> .	Измените эти установки на <i>холодная</i> , см. главу "Меню Установки/Уровень пользователя".
 Техническая ошибка	Произошла неполадка.	Запустите выполнение программы еще раз. Если опять появится сообщение о неисправности, вызовите специалиста сервисной службы.

<sup>❶</sup> Для выключения сообщения об ошибке нажмите для подтверждения кнопку **ОК**.



## Помощь при неисправностях

### Общие проблемы, связанные с работой стиральной машины

Проблема	Причина	Устранение
<b>Во время отжима стиральная машина стоит неустойчиво.</b>	Ножки машины стоят неровно и не закреплены контргайкой.	Выровняйте машину, чтобы она стояла устойчиво, и закрепите ножки контргайкой.
<b>Появление необычных шумов при работе насоса</b>	Это не является неисправностью! Шумы в начале и конце процесса откачивания воды - нормальное явление.	
<b>В отсеке для моющих средств скопилось много остатков порошка и добавок.</b>	Недостаточен напор воды.	– Очистите фильтры шланга подачи воды.
	Стиральные порошки в сочетании со смягчающими добавками имеют склонность к склеиванию.	Вымойте отсек для моющих средств. В дальнейшем заполняйте отсек сначала моющим средством, затем смягчающими средствами.
<b>Не полностью смывается ополаскиватель, или в ячейке  остается слишком много воды.</b>	Сифон занимает неправильное положение или засорен.	Очистите сифон, смотри главу "Чистка и уход", раздел "Чистка кюветы для моющих средств и добавок".
<b>Дисплей показывает сообщения на иностранном языке.</b>	В меню "Установки  "Язык  " был выбран другой язык.	Установите нужный язык. Символ флажка будет служить для Вас при этом ориентиром.

## Помощь при неисправностях

<b>Неудовлетворительный результат стирки</b>		
<b>Проблема</b>	<b>Возможная причина</b>	<b>Устранение</b>
<b>Белье при стирке с жидким моющим средством не отстирывается.</b>	Жидкие моющие средства не содержат отбеливателя. Пятна от фруктов, кофе или чая не могут быть удалены.	<ul style="list-style-type: none"><li>– Используйте стиральные порошки, содержащие отбеливатель.</li><li>– Загрузите пятновыводитель в отсек <b>Ш</b>, и жидкое моющее средство в шариковый дозатор.</li><li>– Загрузите жидкое моющее средство вместе с пятновыводителем в кювету для моющих средств и добавок.</li></ul>
<b>На выстиранном белье имеются остатки серого эластичного вещества (частицы жира).</b>	Дозировка моющего средства была недостаточной (белье было сильно загрязнено жиром (маслом, мазью)).	<ul style="list-style-type: none"><li>– Задавайте при такого рода загрязнении белья немного больше моющего средства или используйте жидкое моющее средство.</li><li>– Перед следующей стиркой проведите программу стирки при 60°C с жидким моющим средством, но без белья.</li></ul>
<b>На выстиранных темных текстильных изделиях имеются белые, похожие на стиральный порошок остатки.</b>	Моющее средство содержит нерастворимые в воде компоненты (цеолиты) для смягчения воды. Они оседают на текстильных изделиях.	<ul style="list-style-type: none"><li>– Попытайтесь удалить эти остатки после сушки с помощью щетки.</li><li>– Стирайте в будущем темные текстильные изделия средствами, не содержащими цеолитов. Жидкие моющие средства обычно не содержат цеолитов.</li></ul>
<b>Текстильные изделия с особенно сильными жировыми загрязнениями отстирываются недостаточно хорошо.</b>	<ul style="list-style-type: none"><li>– Выбирайте программу с предварительной стиркой. Проводите предварительную стирку с использованием жидкого моющего средства.</li><li>– Применяйте далее для основной стирки обычные стиральные порошки.</li></ul> Для сильнозагрязненной рабочей одежды рекомендуются особо эффективные моющие средства. Пожалуйста, запросите информацию в торговой сети.	

## Помощь при неисправностях

### Дверца не открывается

Возможная причина	Устранение
<b>Дверца загрузочного люка заблокирована после отмены программы стирки.</b>	В целях защиты от ошпаривания дверца люка не открывается при температуре выше 50°C. Дождитесь охлаждения моющего раствора.
<b>Дверца не открывается после процесса стирки.</b>	Нажмите на ручку дверцы, выключите стиральную машину и снова включите ее. Затем еще раз потяните за ручку дверцы.
<b>В барабане еще остается вода, и стиральная машина не может ее откачать.</b>	Проверьте, не засорилась ли система слива воды. Очистите систему слива, как это описано в следующем разделе.
<b>Предохранительное устройство ручки дверцы освобождено из фиксатора.</b>	Путем освобождения ручки дверцы из фиксатора предотвращаются повреждения замка. Сильно нажмите на ручку дверцы, чтобы предохранительное устройство снова зафиксировалось со щелчком.

### Продолжение программы после перебоя в сети электропитания

Возможная причина	Устранение
<b>Нарушено электро-снабжение</b>	Подтвердите сообщение на дисплее с помощью кнопки <i>OK</i> и затем нажмите кнопку <i>Старт</i> .
<b>Стиральная машина была выключена и снова включена с помощью кнопки <i>Вкл/Выкл</i>.</b>	Выполнение программы продолжится с запомненного машиной места остановки.

## Помощь при неисправностях

---

### Индикация интервала для сервиса

Если после включения машины на дисплее появляется индикация следующего сообщения, то нужно обратиться в сервисную службу для проведения технического обслуживания машины.

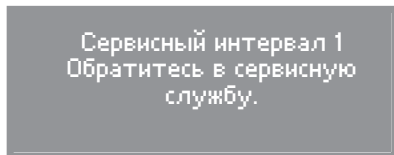

Сервисный интервал 1  
Обратитесь в сервисную  
службу.

Прим. через 5 секунд на дисплее снова появляется индикация начального меню.

### Отключение при пиковой нагрузке

При активизировании функции отключения при пиковой нагрузке нагрев отключается и происходит остановка программы. На дисплее появляется следующее сообщение:

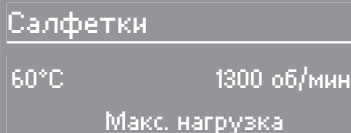

Салфетки  
60°C                      1300 об/мин  
Макс. нагрузка

После окончания работы функции отключения максимальной нагрузки выполнение программы автоматически продолжается, как раньше.

### Открытие дверцы люка при засорении слива и/или нарушении электроснабжения

 Отсоедините прибор от сети электропитания.

С внутренней стороны панели кюветы для моющих средств и добавок находится специальный ключ для открывания откидной крышки сливной системы.

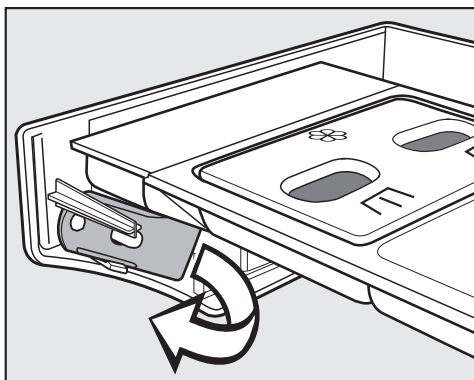

■ Достаньте специальный ключ.

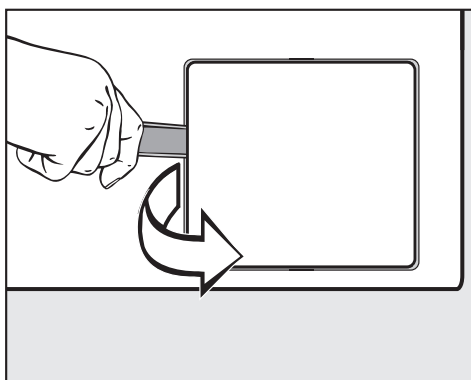

■ Откройте крышку доступа к системе слива.

### Дайте стечь воде...

Если слив забит, то в стиральной машине может находиться большое количество воды (**макс. 35 л**).

 Осторожно: если незадолго до начала работ проводилась стирка при высокой температуре, существует опасность обжечься!

### ... при исполнении со сливным фильтром

■ Поставьте под крышку какую-нибудь емкость.

Не выворачивайте сливной фильтр полностью.

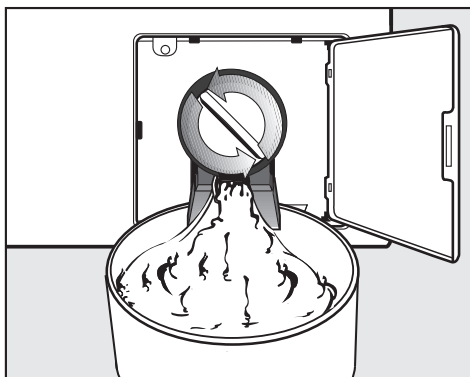

■ Ослабьте фильтр, чтобы раствор начал вытекать.

Прерывание слива раствора:

■ Снова заверните сливной фильтр.

## Помощь при неисправностях

Если жидкость уже больше не вытекает:



- Полностью выверните сливной фильтр.

### Чистка системы слива

- Тщательно очистите сливной фильтр.

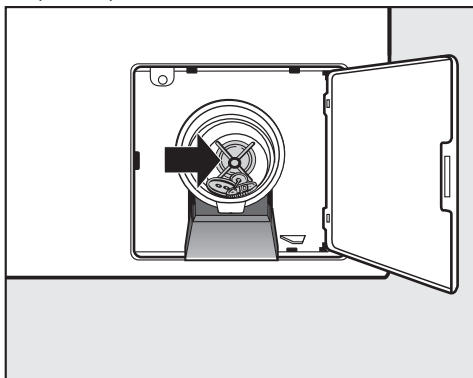

- Проверьте, легко ли могут крутиться лопасти сливного насоса, в противном случае удалите посторонние предметы (пуговицы, монеты и т.п.) и почистите внутреннее пространство.
- Снова установите сливной фильтр и плотно его заверните.

 Если сливной фильтр не будет установлен и плотно завернут, то вода будет вытекать из стиральной машины.

**... при исполнении со сливным клапаном**

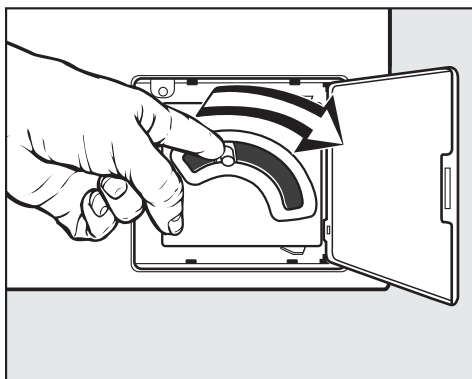

- Нажмите вниз на рукоятку аварийного опорожнения и держите ее, пока не вытечет вся жидкость.

### Открытие дверцы загрузочного люка

**⚠** Каждый раз перед извлечением белья убедитесь в том, что барабан остановился. Следствием выемки белья из еще вращающегося барабана является опасность получения травм.

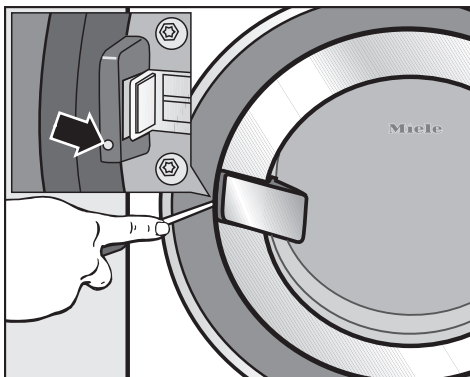

- Вставьте подходящую отвертку (шлиц ок. 4 мм) в отверстие рядом с замком дверцы так, чтобы шлиц вошел в паз деблокиратора. Легким поворотом отвертки против часовой стрелки дверца будет разблокирована.
- Откройте дверцу за ручку.

**⚠** Никогда не открывайте дверцу загрузочного люка с силой.

## Ремонтные работы

При возникновении неисправностей, которые Вы не можете устранить самостоятельно, обращайтесь, пожалуйста, в сервисную службу Miele по телефону: Москва (495) 745 89 90 или 8 800 200 2900.

Сервисной службе необходимо сообщить модель и номер Вашей стиральной машины.

Эту информацию Вы найдете на типовой табличке при открытой дверце загрузочного люка над смотровым стеклом.

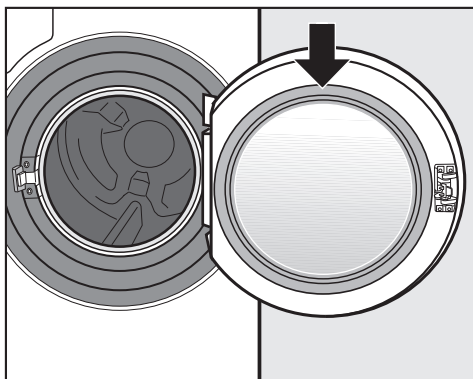

## Декларация о соответствии

RU Д-DE.ME10.B.00270  
с 27.01.2014 по 26.01.2019  
Соответствует требованиям  
Технического регламента  
Таможенного союза  
ТР ТС 004/2011 "О безопасности  
низковольтного оборудования";  
ТР ТС 020/2011 "Электромагнитная  
совместимость технических  
средств";  
ТР ТС 010/2011 "О безопасности ма-  
шин и оборудования"

## Внешний интерфейс PC

Внешний интерфейс **PC** служит для сервисной службы местом подключения компьютера при проведении техобслуживания.

## Дополнительно приобретаемые принадлежности

Дополнительные принадлежности для этих стиральных машин приобретайте в компании Miele или через сервисную службу Miele.

## Нижеследующая информация актуальна только для Украины:

соответствует требованиям "Технического регламента ограничения использования некоторых небезопасных веществ в электрическом и электронном оборудовании (2002/95/ЕС)"

Постановление Кабинета Министров Украины от 03.12.2008 № 1057



## **Условия транспортировки и хранения**

Следует соблюдать следующие условия транспортировки и хранения машины:

Температура: от минимальной  $-20^{\circ}\text{C}$  до максимальной  $55^{\circ}\text{C}$

Влажность воздуха: от минимальной 5 % до максимальной 75 %, не допускать образования конденсата

Максимальный срок хранения на складе: 2 года

Для машин с гидравлическим сливным клапаном:  
необходимо предварительно открыть сливной клапан в незамерзшем состоянии с помощью устройства аварийного удаления воды.

## **Дата изготовления**

Дата изготовления указана на типовой табличке в формате месяц/год.

# Установка и подключение

## Вид спереди

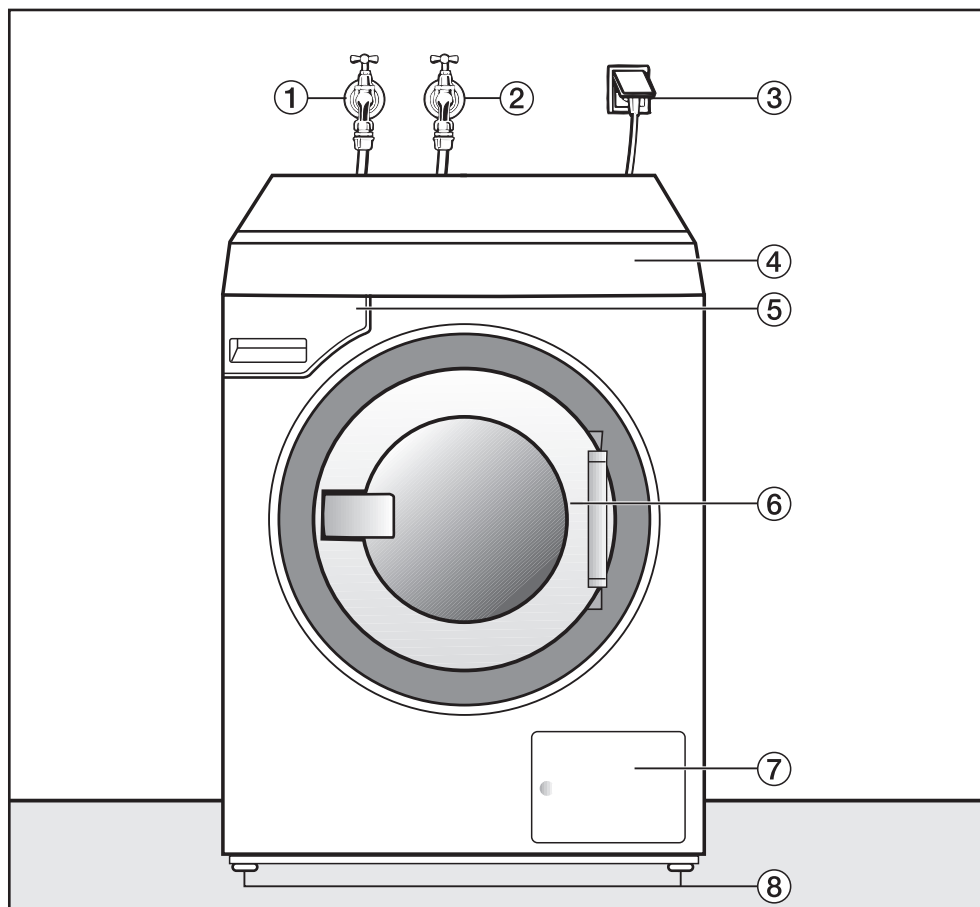

- ① Заливной шланг холодной воды
- ② Заливной шланг горячей воды
- ③ Кабель подключения к электросети
- ④ Панель управления
- ⑤ Кювета для моющих средств и добавок по уходу за бельем

- ⑥ Дверца загрузочного люка с ручкой
- ⑦ Откидная крышка для доступа к сливному фильтру и сливному насосу или к сливному клапану
- ⑧ Регулируемые по высоте ножки машины

## Вид сзади

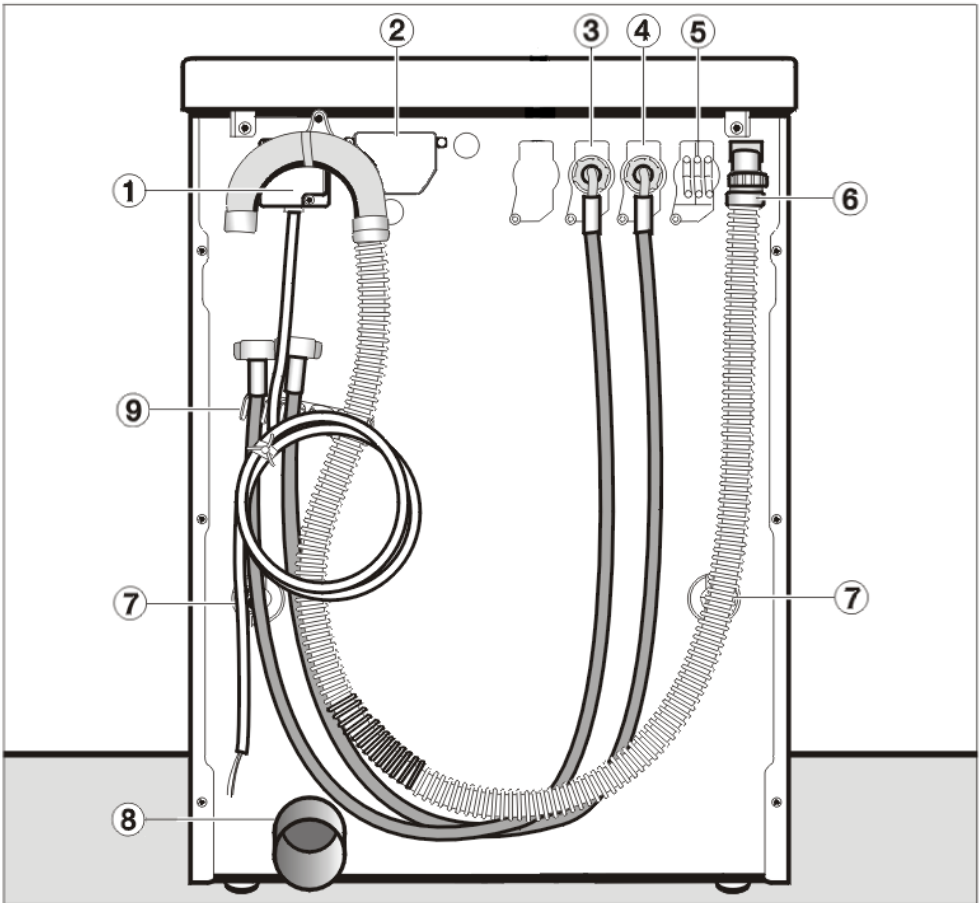

① Кабель подключения к электросети

② Крышка отсека для коммуникационного модуля\*

③ Заливной шланг (горячая вода)

④ Заливной шланг (холодная вода)

⑤ Сопряжение для подключения внешних дозирующих систем

⑥ Стопоры транспортировочных стержней

⑦ Сливная трубка для приборов со сливным клапаном

⑧ Держатель для заливных шлангов и сливного шланга

(\*дополнительно приобретаемая принадлежность)

## Установка и подключение

### Вид сбоку

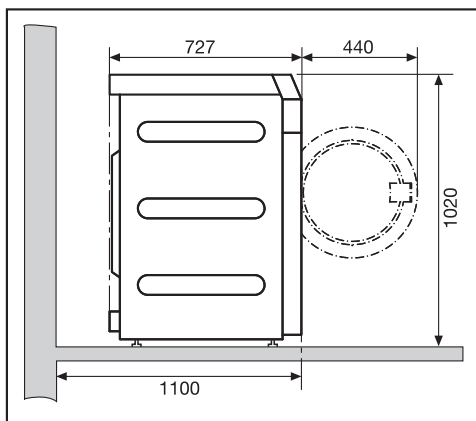

### Вид сверху

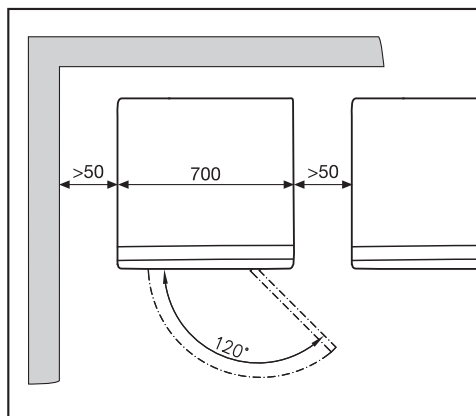

### Установка стиральной машины

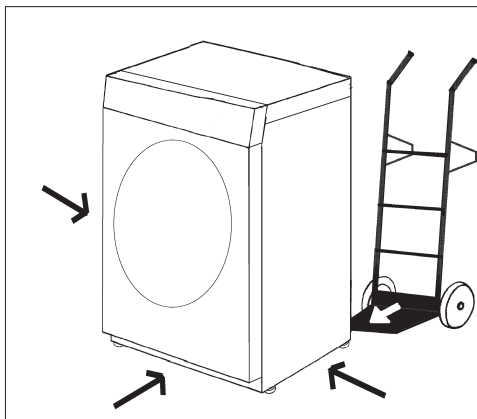

- Перенесите стиральную машину на место установки.

⚠ Следите при транспортировке стиральной машины за ее равновесием

⚠ Не беритесь для подъема машины за дверцу загрузочного люка.

⚠ Не разрешается встраивание стиральной машины под столешницу.

## Установка на цоколе

Возможна установка на стальной цоколь\* (открытый или закрытый), а также на бетонный цоколь.

⚠ При установке на имеющееся основание стиральная машина **должна** быть зафиксирована креплениями. Иначе существует опасность, что машина при отжиме упадет с основания.

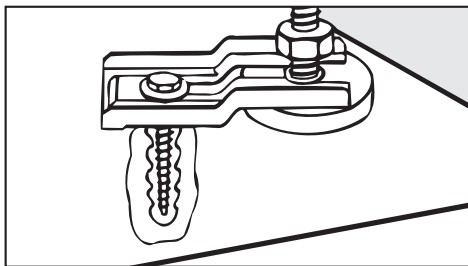

- Зафиксируйте обе передние ножки стиральной машины с помощью прилагаемых креплений.
- Учитывайте указания прилагаемой инструкции по монтажу.

## Кассовый аппарат

Стиральная машина может быть оснащена кассовой системой\*.

Необходимое при этом перепрограммирование может быть выполнено во время первичного запуска машины сервисной службой Miele или специалистами фирменного магазина Miele.

Необходимо регулярно освобождать монетный кассовый аппарат от монет/жетонов. Иначе возможно переполнение аппарата!

\* Детали можно приобрести в фирменных магазинах или сервисной службе Miele.

# Установка и подключение

## Место установки

 Не следует устанавливать прибор в непосредственной близости или прямо над открытым отверстием ливневой канализации в полу или, соответственно, сточным желобом. Влага, проникая внутрь машины, может повредить ее электронные узлы.

 Ножки машины и площадь для ее размещения должны быть сухими, в противном случае существует опасность скольжения машины при отжиге.

Лучшей поверхностью для установки считается бетонный пол. В отличие от деревянного пола или поверхности из "мягких" материалов бетон не способствует вибрации машины при отжиге.

- Устанавливайте стиральную машину вертикально, в устойчивом положении.
- Не устанавливайте стиральную машину на мягких ковровых покрытиях, иначе она будет вибрировать при выполнении отжима.

При установке на деревянном полу:

- Установите стиральную машину на фанерный лист (размером минимум 69x70x3 см). Лист должен быть привернут к несущим балкам, по возможности как можно чаще, а не только к настилу.

Лучше всего машину расположить в одном из углов помещения, где наибольшая стабильность пола.

## Удаление транспортировочного крепления

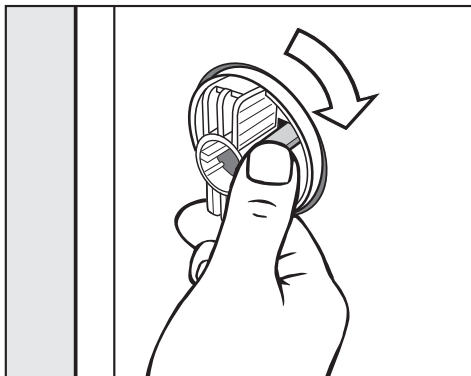

- Освободите стопор и поверните левый транспортировочный стержень на 90° по часовой стрелке.

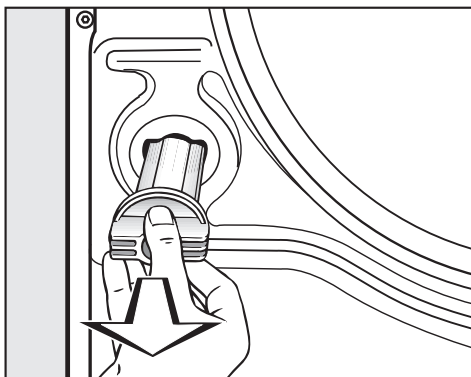

- Вытащите стержень наружу.

## Установка и подключение

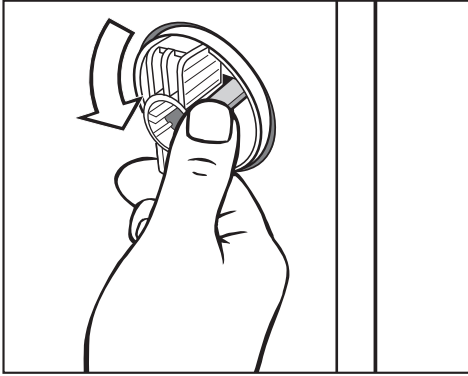

- Освободите стопор и поверните правый транспортировочный стержень на 90° против часовой стрелки.

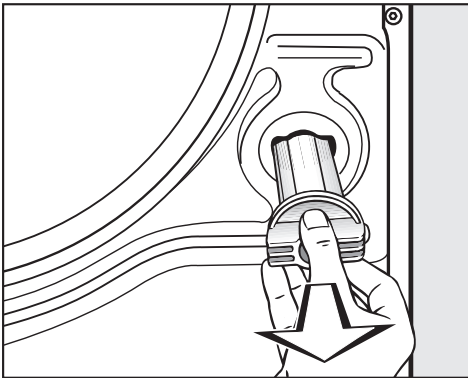

- Вытащите стержень наружу.

⚠ Закройте отверстия удаленного транспортировочного крепления! При незакрытых отверстиях существует опасность повреждения.

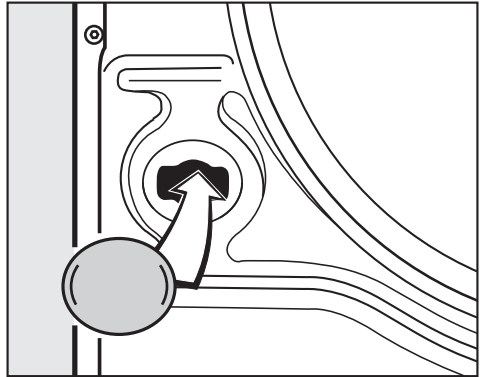

- Закройте отверстия прилагаемыми заглушками.

⚠ Не допускается транспортировка стиральной машины без транспортировочного крепления. Сохраните его. Крепление необходимо будет снова смонтировать перед транспортировкой машины (например, при переезде).

⚠ Следите при транспортировке за устойчивостью прибора.

### Установка транспортировочного крепления

Установку транспортировочного крепления производят в обратной последовательности.

# Установка и подключение

## Выравнивание машины

Ножки машины и площадь для ее размещения должны быть сухими, в противном случае существует опасность скольжения машины при отжиме.

 Стиральная машина должна устойчиво стоять на всех четырех ножках в вертикальном положении, чтобы можно было гарантировать ее безупречную работу.

Неправильная установка приводит к повышению потребления воды и электроэнергии, а сама машина может сдвинуться с места.

## Выворачивание и закрепление ножек

Выравнивание стиральной машины выполняется с помощью четырех винтовых ножек. При поставке машины все ножки полностью вкручены.

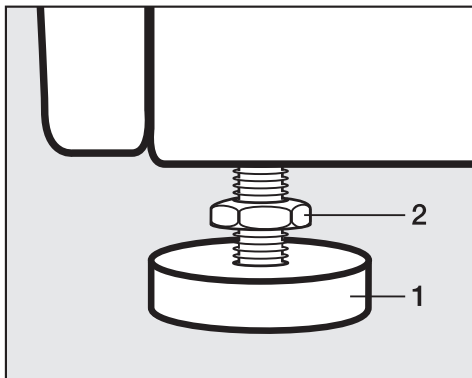

- Отвинтите контргайку **2**, поворачивая ее по часовой стрелке с помощью прилагаемого гаечного ключа. Выворачивайте контргайку **2** вместе с ножкой **1**.

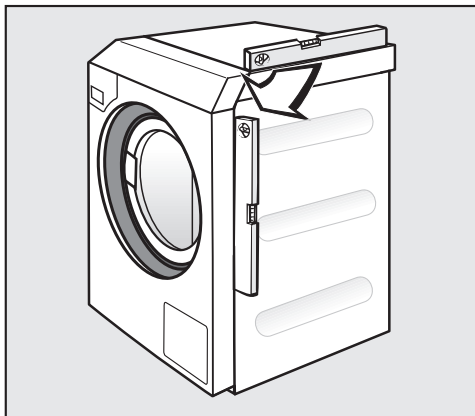

- Проверьте с помощью ватерпаса вертикальное положение машины.
- Придерживайте ножку **1** разводным ключом. Снова плотно приверните контргайку **2** к корпусу с помощью гаечного ключа.

 Все четыре контргайки должны быть прочно прикручены к корпусу машины. Проверьте также те ножки, которые при выравнивании не вывинчивались. Иначе существует опасность, что при работе стиральная машина может сдвинуться с места.



## Подключение воды

### Подключение холодной воды

Стиральная машина может быть подключена к водопроводу без клапанов, предотвращающих обратный отток жидкости, так как она изготовлена согласно действующим нормам.

Напор воды должен составлять минимум 100 кПа и не превышать максимум 1000 кПа избыточного давления. Если напор воды выше, чем 1000 кПа избыточного давления, в канал подачи воды необходимо установить редукционный клапан.

Для подключения необходим кран водоснабжения с 3/4" внешней резьбой.

 Резьбовое соединение шланга с краном находится под давлением водопроводной воды. Поэтому проверьте, медленно открывая кран водоснабжения, насколько герметично соединение. При необходимости измените положение уплотнительного кольца и подтяните резьбовое соединение.

Заливной шланг (холодный – голубые полоски) **не** подходит для подключения к горячей воде.

## Техническое обслуживание

В случае замены используйте только оригинальные шланги Miele, рассчитанные на местное давление минимум 7.000 кПа.

Не допускается вынимать сетки фильтра на свободном конце заливного шланга и в патрубке заливного клапана, так как они служат для защиты заливного клапана.

## Принадлежность - удлинитель шланга

В качестве дополнительной принадлежности можно приобрести через торговую сеть Miele или сервисную службу Miele шланги длиной 2,5 м или 4,0 м.

## Установка и подключение

### Подключение горячей воды

Так как потребление электроэнергии при эксплуатации с горячим водоснабжением значительно ниже, стиральную машину желательно подключить к каналу с горячей водой. Температура воды в запорном кране не должна превышать 70°C.

Так называемые "тупиковые линии" (отдельные водопроводы к бойлеру) отличаются тем, что при нерегулярном использовании находящаяся в них вода остывает. Для нагрева моющего раствора при этом требуется больше электроэнергии.

При подключении горячей воды действуют те же указания, что и при подключении холодной воды.

Заливной шланг (горячий – красные полоски) подсоединяется к водопроводному крану.

Подключение машины только к горячей воде по функциональным причинам не возможно.

Если монтаж стиральной машины проводится без подключения к горячей воде, то необходимо соответствующим образом настроить установки *Вода основной стирки*, *Вода предварительной стирки* и *Вода полоскания*, а заливной шланг (горячий) необходимо снять.

- Выберите в меню *Установки/Уровень пользователя* опцию *холодная*.

Продолжительность выполнения программ может увеличиться.

- Откройте заливной шланг (горячий -красные полоски).
- Наверните заглушку, входящую в комплект поставки.

### Подключение к очень горячей воде

Подключение стиральной машины к каналу горячего водоснабжения с температурой воды от 70°C до 85°C тоже возможно. Для этого требуется специальный заливной шланг. Кроме этого, машина должна быть перепрограммирована специалистом сервисной службы Miele.

## Слив воды

### Сливной клапан

Удаление воды из машины осуществляется посредством сливного клапана с приводом от двигателя. С помощью угловых патрубков DN 70 можно выполнить подсоединение к внешнему сливному отверстию в полу (ливнеспуск с сифоном).

### Сливной насос

Моющий раствор откачивается сливным насосом с высотой подачи 1 м. Чтобы слив воды проходил беспрепятственно, шланг должен быть проложен без перегибов. Переходник на конце шланга можно поворачивать и снимать.

### Варианты для слива воды:

1. Подсоединение к пластиковой сточной трубе с помощью резиновой муфты (сифон при этом не обязателен).
2. Подсоединение к раковине с помощью пластикового ниппеля.
3. Слив в отверстие пола (ливневая канализация).

При необходимости длину сливного шланга можно увеличить до 5 м. Принадлежности можно приобрести в сервисной службе Miele.

Для откачивания на высоту свыше 1 м (до 1,6 м максимальной высоты откачки) в сервисной службе Miele можно приобрести нужный сливной насос на замену.

# Установка и подключение

## Электроподключение

Стиральная машина оснащена кабелем подключения без штепсельной вилки.

 Информация о номинальном потреблении и соответствующем предохранителе указана на типовой табличке. Сравните данные, приведенные на типовой табличке, с параметрами электросети.

Подключение может быть произведено только по VDE 0100 или согласно национальным и локальным предписаниям выполненного электроподключения.

Подключение должно быть выполнено только специалистом-электромонтажником.

Стиральную машину можно подключить с помощью подходящего штепсельного соединения.

Если предусматривается стационарное подключение, то должно быть предусмотрено отключение всех полюсов. В качестве отключателей могут служить выключатели с межконтактным зазором более 3 мм. К таким относятся, например, LS-выключатели, предохранительные автоматы и контакторы.

Штепсельное соединение и выключатель должны быть всегда легко доступны.

 Если прибор будет отсоединяться от сети электропитания, то отключатель должен запирается на замок или место отключения должно быть постоянно под наблюдением.

Новое подключение, изменения в подключении или проверка правильности проводки защитного провода, включая проверку установки правильных предохранителей, может проводиться только аттестованным электриком или специалистом-электромонтажником, знающим предписания действующих руководств по устройству электроустановок.

## Технические характеристики

Высота	1020 мм
Ширина	700 мм
Глубина	720 мм
Глубина при открытой дверце	1167 мм
Вес	140 кг
Макс. нагрузка на пол при работе	2600 ньютонов (са. 260 кг)
Вместимость	8,0 кг сухого белья
Напряжение питания	3N AC 400 V
Частота	50 Hz
Общая потребляемая мощность	6,5 kW
Предохранитель	3 x 10 A
Эмиссионный уровень акустического давления на рабочем месте согласно EN ISO 11204/11203	< 70 дБ re 20 μPa
Давление напора воды минимальное	100 кПа (1 бар)
Давление напора воды максимальное	1 000 кПа (10 бар)
Длина заливного шланга	1,55 м
Длина кабеля электропитания	1,80 м
Высота откачки максимальная (сливной насос)	1,00 м
Нормы по безопасности продукта	согласно EN 10472, EN 60335
Справочные знаки проверки	см. типовую табличку



## Установки для изменения стандартных параметров

С помощью установок Вы можете настроить электронику при изменении Ваших требований к работе стиральной машины.

В зависимости от заводской настройки

- могут быть видны некоторые установки, которые могут изменить все пользователи (*Меню Установки* )

или

- все установки могут быть заблокированы на уровне пользователя с помощью кода (*Меню Установки/Уровень пользователя*).

При необходимости обратитесь в сервисную службу Miele.

# Меню Установки 🚩

## Открытие меню *Установки* 🚩

- 1 Поверните переключатель программ в положение *Конец*. Появляется основное меню.

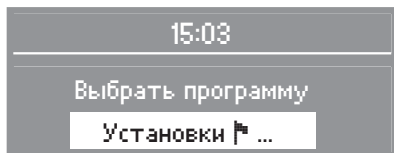

- 2 Подтвердите выбор кнопкой **OK**.
- 3 Теперь Вы находитесь в меню *Установки*.

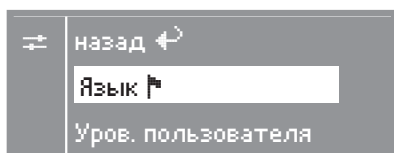

- 4 Выберите нужную установку с помощью кнопок **-** и **+** и подтвердите выбор кнопкой **OK**.

## Выход из меню "Установки"

- Выберите пункт *назад* и подтвердите действие. На дисплее появляется начальное меню.

## Язык 🚩

Текстовые сообщения могут выводиться на дисплей на различных языках.

С помощью подменю *Язык* Вы можете изменить язык текстовых сообщений.

Знак флага за словом *Язык* будет служить Вам ориентиром, если Вы установите язык, который не понимаете.

Установленный язык обозначается галочкой.

Измененная установка языка действительна только для текущей программы стирки. По ее окончании индикация на дисплее переходит на язык, установленный в *меню Установки/Уровень* пользователя.



# Меню Установки / Уровень пользователя

Меню *Установки* (за исключением пункта меню *Язык*) заблокировано кодом от нежелательного доступа.

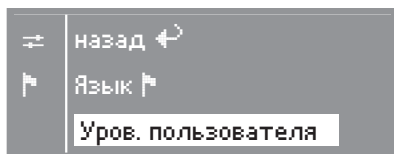

- Выберите уровень пользователя и подтвердите свой выбор.

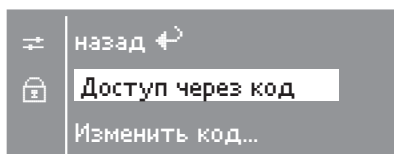

- Выберите *Доступ через код* и подтвердите свой выбор.

## Ввод кода

Введите код **000** (заводская установка) При трехкратном вводе неправильного кода на 1 час включается блокировка доступа к уровню пользователя!

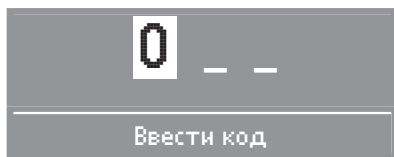

- С помощью кнопки **+** Вы можете ввести первую цифру.
- Подтвердите цифру кнопкой **OK**.
- Теперь Вы можете ввести вторую цифру.

- Повторите процесс, пока не будут введены три цифры.

## Подтверждение кода

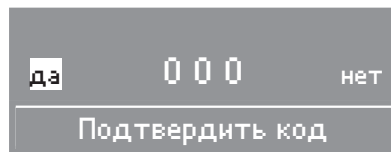

- Подтвердите код с помощью кнопки **OK** (*да* выделено).

## Корректировка кода

- Нажмите кнопку **+**, чтобы выделить *нет*.
- Подтвердите выбор кнопкой **OK**.
- Введите правильный код.

На дисплее появляется индикация:

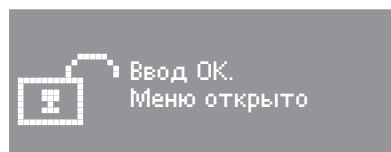

Теперь Вы находитесь на уровне пользователя.

Если Вы хотите защитить установки от нежелательного вмешательства, Вам следует изменить код.

## Изменение кода

- См. установку "Уровень пользователя".

# Меню Установки / Уровень пользователя

---

## Язык

Текстовые сообщения могут выводиться на дисплей на различных языках.

С помощью подменю *Язык* Вы можете выбрать язык для постоянной индикации на дисплее.

- Выберите нужный язык и подтвердите выбор.

## Охлаждение раствора

В конце основной программы стирки в барабан подается дополнительное количество воды для охлаждения моющего раствора.

Охлаждение выполняется при выборе температуры стирки свыше 70°C.

Необходимо включать охлаждение моющего раствора:

- если сточные трубы в здании не выдерживают температуры жидкости 95°C (DIN 1986).

В заводской настройке функция охлаждения моющего раствора включена.

## Текущее время

Вы можете решить, будет ли текущее время показано в 24-часовом или 12-часовом формате или этой индикации не будет совсем. Кроме того, здесь можно установить текущее время.

Если выбрана опция без индикации текущего времени, то функция отсрочки старта может отображаться только как 24-часовой таймер.

## Выбор формата индикации времени

- Выберите нужный формат индикации и подтвердите его.

Индикация на дисплее переключается на меню установки текущего времени.

## Установка текущего времени

- С помощью кнопок **-** и **+** установите значение часа и подтвердите установку кнопкой **OK**. Теперь Вы можете ввести минуты. Индикация на дисплее вернется в меню *Установки*.

# Меню Установки / Уровень пользователя

## Уров. пользователя

Вы можете изменить код для доступа на уровень пользователя.

- Введите старый код.
- Введите новый код.

После подтверждения нового кода Вы попадаете в начало меню *Установки*.

## Контрастность

Контрастность индикации на дисплее может быть настроена на один из 10 уровней.

Заводская настройка машины - уровень 4.

Контрастность изменяется сразу же при выборе другого уровня.

## Яркость

Яркость индикации на дисплее может быть настроена на один из 10 уровней.

Заводская настройка машины - уровень 5.

Яркость изменяется сразу же при выборе другого уровня.

## Режим ожидания

При включенном режиме ожидания дисплей гаснет через 10 минут, а кнопка *Старт* начинает медленно мигать в целях экономии электроэнергии.

Управление переключателем программ или кнопкой вызовет включение дисплея.

Вы можете выбрать одну из 2 опций: вкл.

Режим ожидания включается:

- если после включения машины не производится выбор программы.
- после запуска программы.
- после окончания программы.

не в текущ. программе (заводская настройка)

Режим ожидания включается:

- если после включения машины не производится выбор программы.

# Меню Установки / Уровень пользователя

---

## Память

Если к программе стирки добавляется дополнительная функция или изменяется рекомендуемая температура или скорость отжима, то машина запоминает эти установки при запуске программы.

При новом выборе программы стирки стиральная машина отображает на дисплее сохраненные компоненты программы.

В заводской настройке машин функция памяти выключена.

## Авт. контроль загрузки.

При выключенной функции автоматического контроля загрузки программа всегда выполняется для полной загрузки.

В заводской настройке эта опция включена.

## Вода предв. стирки

Вы можете выбрать вид воды для предварительной стирки. Залив горячей воды допускается только для температуры стирки выше 30°C.

В заводской настройке для вида воды выбрана опция *горячая*.

## Вода основной стирки

Вы можете выбрать вид воды для основной стирки. Залив горячей воды допускается только для температуры стирки выше 30°C.

В заводской настройке для вида воды выбрана опция *горячая*.

Если стиральная машина не подключена к горячей воде, то продолжительность программ увеличивается.

## Вода полоскания

Вы можете выбрать вид воды для последнего цикла полоскания. Залив горячей воды допускается только для температуры стирки выше 50°C.

В заводской настройке для вида воды выбрана опция *холодная*.

## Низк. гидравл. давл.

При сохраняющемся длительное время низком давлении воды (ниже 100 кПа) можно включить эту установку, чтобы обеспечить бесперебойную подачу воды.

В заводской настройке эта опция выключена.

## Сенсор наличия

Вы можете активировать *сенсор наличия* для внешних емкостей дозирования моющего средства, таким образом, при опустошении емкостей на дисплее стиральной машины появляется сообщение.

В заводской настройке выбрана опция *нет* (без сенсора наличия).

## Уровень БЦ

В программе *Белое белье/Цветное белье* можно повысить уровень воды для основной стирки.

В заводской настройке выбрана опция *Параметры блока* (уровень воды будет регулироваться в соответствии с запрограммированными на заводе параметрами программы).

## Уровень Деликатн.

В программе *Деликатная* можно повысить уровень воды для основной стирки.

В заводской настройке выбрана опция *Параметры блока* (уровень воды будет регулироваться в соответствии с запрограммированными на заводе параметрами программы).

## Темп. пред. стирки БЦ

В программе *Белое белье/Цветное белье* можно выбрать температуру для предварительной стирки.

В заводской настройке выбрана опция *Параметры блока* (температура будет регулироваться в соответствии с запрограммированными на заводе параметрами программы).

## Время стирки ПС

Вы можете увеличить продолжительность предварительной стирки.

В заводской настройке выбрана опция *Параметры блока* (время стирки будет регулироваться в соответствии с запрограммированными на заводе параметрами программы).

## Меню Установки / Уровень пользователя

---

### Время стирки БЦ

В программе *Белое белье/Цветное белье* можно увеличить продолжительность основной стирки.

В заводской настройке выбрана опция Параметры блока (время стирки будет регулироваться в соответствии с запрограммированными на заводе параметрами программы).

### Полоскания БЦ

В программе *Белое белье/Цветное белье* можно изменить число циклов полоскания.

2 полоскания (заводская настройка)  
3 полоскания  
4 полоскания  
5 полосканий

### Время стирки Делик.

В программе *Деликатная* можно увеличить продолжительность основной стирки.

В заводской настройке выбрана опция Параметры блока (время стирки будет регулироваться в соответствии с запрограммированными на заводе параметрами программы).

### Пред. стир. БЦ/Делик.

В программах *Белое белье/Цветное белье* и *Деликатная* можно выбрать постоянное подключение предварительной стирки.

Если для предварительной стирки выбрана опция *постоянно*, загорается индикатор кнопки "Предвар. стирка".

В заводской настройке опция *Выбор из меню* активизирована.

## Полоскания Делик.

В программе *Деликатная* можно изменить число циклов полоскания.

- 2 полоскания (заводская настройка)
- 3 полоскания
- 4 полоскания

## Предв. полоскание БЦ

В программе *Белое белье/Цветное белье* можно активизировать предварительное полоскание белья.

В заводской настройке эта опция выключена.

## Пред. полоск. Делик.

В программе *Деликатная* можно активизировать предварительное полоскание белья.

В заводской настройке эта опция выключена.

## Отжим бесплатно

Если подключен кассовый аппарат, то можно разблокировать программу Отжим (бесплатно).

В заводской настройке эта опция выключена.

## Выход из меню "Установки"

- Выберите пункт *назад* и подтвердите действие. На дисплее появляется начальное меню.

# Miele

## PROFESSIONAL

Производитель:

Миле & Ци. КГ, Карл-Миле-Штраسه, 29, 33332 Гютерсло, Германия  
Miele & Cie. KG, Carl-Miele-Straße 29, 33332 Gütersloh, Deutschland

Изготовлено на заводе:

Миле & Ци. КГ, Индустриештраسه, 3, 31275 Лерте, Германия  
Miele & Cie. KG, Industriestraße 3, 31275 Lehrte, Deutschland

Импортеры:

ООО Миле СНГ  
Российская Федерация и страны СНГ  
125284 Москва,  
Ленинградский пр-т, д. 31а, стр. 1  
Телефон: (495) 745 8990  
8 800 200 2900  
Телефакс: (495) 745 8984

Internet: [www.miele.ru](http://www.miele.ru)  
E-mail: [info@miele.ru](mailto:info@miele.ru)

ТОО Миле  
Казахстан  
050059, г. Алматы  
Проспект Аль-Фараби, 13  
Тел. (727) 311 11 41  
8-800-080-53-33  
Факс (727) 311 10 42

ООО "Миле"  
ул. Жилианская 48, 50А  
01033 Киев, Украина  
Телефон: + 38 (044) 496 0300  
Телефакс: + 38 (044) 494 2285

Internet: [www.miele.ua](http://www.miele.ua)  
E-mail: [info@miele.ua](mailto:info@miele.ua)

